

ABIK

i n n o v e n t



P R I J S L I J S T

Inhoudsopgave

Werkbladen

4mm	4
4mm warmgewalst	6
12,5 - 20,5mm	8
30 - 185mm	10
Kookbrug	12
Blad opties	14
Spoelbak opties	15
i-Cooking inductie	16
Wang 4mm	20
Wang overige diktes	21
Achterwanden	22
Fronten	23

Spoelbakken

Bingara	26
Berala	32
Baronga	38
Accessoires	42
Spoelbakdetails	43

Afzuigkappen

Neerim	46
Kilpalie	54
PSH	60
Recirculatie	66
Motoren	68
Kanaalwerk	72

Overig

Lasconstructies	80
RVS Stel- & Tafelpoten	82
Wijnmodule	84
Wijnrekken en overige	85

Service

Verlichting	87
Filters	88

Leveringsvoorwaarden

90

*Niets uit deze uitgave mag worden
verveelvoudigd en/of openbaar worden
gemaakt door middel van druk, fotokopie,
geluidsband, elektronisch of op welke
wijze dan ook, zonder schriftelijke toestem-
ming van de uitgever.*

Werkbladen



RVS Geslepen
4mm
12,5 - 20,5mm
30 - 185mm

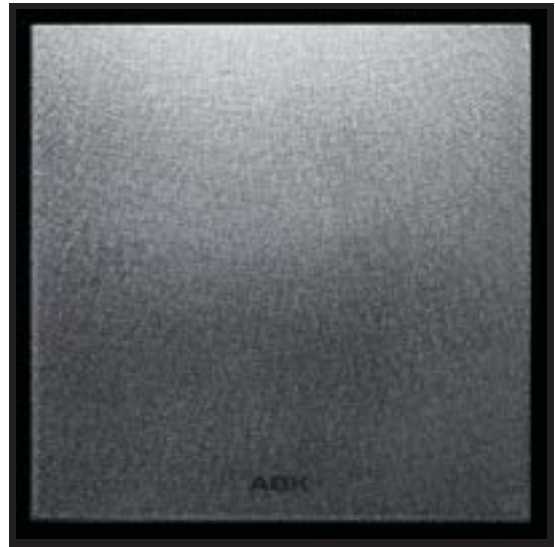

RVS Orbitaal (richtingloos) Geslepen
4mm
12,5 - 20,5mm
30 - 185mm



RVS Warmgewalst
4mm



RVS Warmgewalst
Licht orbitaal geslepen
4mm

Werkblad | 4mm

Bladdikte 4 mm | *afwijkende maten afronden naar boven* **Euro** [incl. BTW]

BxD [mm]	600	700	800	900	1000	1100	1200	1300	1400	1500	1600	1700	1800	1900	1980
900	907	1058	1210	1361	1512	1663	1814	1966	2117	2268	2212	2350	2488	2627	2737
1000	1008	1176	1344	1512	1680	1848	2016	2184	2352	2520	2458	2611	2765	2918	3041
1100	1109	1294	1478	1663	1848	2033	2218	2402	2587	2772	2703	2872	3041	3210	3345
1200	1210	1411	1613	1814	2016	2218	2419	2621	2822	3024	2949	3133	3318	3502	3650
1300	1310	1529	1747	1966	2184	2402	2621	2839	3058	3276	3195	3395	3594	3794	3954
1400	1411	1646	1882	2117	2352	2587	2822	3058	3293	3528	3441	3656	3871	4086	4258
1500	1512	1764	2016	2268	2520	2772	3024	3276	3528	3780	3686	3917	4147	4378	4562
1600	1620	1882	2150	2419	2688	2957	3226	3494	3763	4032	3932	4178	4424	4669	4866
1700	1714	1999	2285	2570	2856	3142	3427	3713	3998	4284	4178	4439	4700	4961	5170
1800	1814	2117	2419	2722	3024	3326	3629	3931	4234	4536	4424	4700	4977	5253	5474
1900	1915	2234	2554	2873	3192	3511	3830	4150	4469	4788	4669	4961	5253	5545	5778
2000	1882	2195	2509	2822	3136	3450	3763	4077	4390	4704	4915	5222	5530	5837	6083
2100	1976	2305	2634	2964	3293	3622	3951	4281	4610	4939	5161	5484	5806	6129	6387
2200	2070	2415	2760	3105	3450	3795	4140	4484	4829	5174	5407	5745	6083	6420	6691
2300	2164	2524	2885	3246	3606	3967	4328	4688	5049	5410	5652	6006	6359	6712	6995
2400	2258	2634	3011	3387	3763	4140	4516	4892	5268	5645	5898	6267	6636	7004	7299
2500	2352	2744	3136	3528	3920	4312	4704	5096	5488	5880	6144	6528	6912	7296	7603
2600	2446	2854	3261	3669	4077	4484	4892	5300	5708	6115	6390	6789	7188	7588	7907
2700	2540	2964	3387	3810	4234	4657	5080	5504	5927	6350	6636	7050	7465	7880	8211
2800	2634	3073	3512	3951	4390	4829	5268	5708	6147	6586	6881	7311	7741	8172	8516
2900	2728	3183	3638	4092	4547	5002	5457	5911	6366	6821	7127	7572	8018	8463	8820
3000	2765	3226	3686	4147	4608	5069	5530	5990	6451	6912	7373	7834	8294	8755	9124
3100	2857	3333	3809	4285	4762	5238	5714	6190	6666	7142	7619	8095	8571	9047	9428
3200	2949	3441	3932	4424	4915	5407	5898	6390	6881	7373	7864	8356	8847	9339	9732
3300	3041	3548	4055	4562	5069	5576	6083	6589	7096	7603	8110	8617	9124	9631	10036
3400	3133	3656	4178	4700	5222	5745	6267	6789	7311	7834	8356	8878	9400	9923	10340
3500	3226	3763	4301	4838	5376	5914	6451	6989	7526	8064	8602	9139	9677	10214	10644
3600	3318	3871	4424	4977	5530	6083	6636	7188	7741	8294	8847	9400	9953	10506	10949
3700	3410	3978	4547	5115	5683	6252	6820	7388	7956	8525	9093	9661	10230	10798	11253
3800	3502	4086	4669	5253	5837	6420	7004	7588	8172	8755	9339	9923	10506	11090	11557
3900	3594	4193	4792	5391	5990	6589	7188	7788	8387	8986	9585	10184	10783	11382	11861
4000	3686	4301	4915	5530	6144	6758	7373	7987	8602	9216	9830	10445	11059	11674	12165
4200	3528	4116	4704	5292	5880	6468	7056	7644	8232	8820	9408	9996	10584	11172	11642
4400	3696	4312	4928	5544	6160	6776	7392	8008	8624	9240	9856	10472	11088	11704	12197
4600	3864	4508	5152	5796	6440	7084	7728	8372	9016	9660	10304	10948	11592	12236	12751
4800	4032	4704	5376	6048	6720	7392	8064	8736	9408	10080	10752	11424	12096	12768	13306
5000	4200	4900	5600	6300	7000	7700	8400	9100	9800	10500	11200	11900	12600	13300	13860
5200	4368	5096	5824	6552	7280	8008	8736	9464	10192	10920	11648	12376	13104	13832	14414
5400	4536	5292	6048	6804	7560	8316	9072	9828	10584	11340	12096	12852	13608	14364	14969
5600	4704	5488	6272	7056	7840	8624	9408	10192	10976	11760	12544	13328	14112	14896	15523
5800	4872	5684	6496	7308	8120	8932	9744	10556	11368	12180	12992	13804	14616	15428	16078
5980	5023	5860	6698	7535	8372	9209	10046	10884	11721	12558	13395	14232	15070	15907	16577

Specificaties

Randen rondom geslepen
Uitwendige hoeken r=2mm

Opties

PSWBFC facet bovenzijde per M ²	+/+	33,-
PSORB orbitaal geslepen	+/+	10%
PSW070 randafwerking dikte 8 t/m 70mm	+/+	10%
PSW100 randafwerking dikte tot 100mm	+/+	20%
PSW185 randafwerking dikte tot 185mm	+/+	30%
Opgedikte rand: normale bladdikte toeslag	+ m ¹	x 340,-

4mm massieve RVS werkbladen zijn niet voorzien van onderlijmings- of bevestigings materialen en daardoor niet volledig zelfdragend. Wij adviseren kleinere bladen of bladen met grote sparingen vast te lijmen aan de onderliggende constructie. Het blad dient voldoende ondersteund te worden om doorhangen te voorkomen, grote overspanningen dienen voorkomen te worden.



Werkblad | 4mm warmgewalst

Bladdikte 4 mm | *afwijkende maten afronden naar boven* **Euro** [incl. BTW]

BxD [mm]	600	700	800	900	1000	1100	1200	1300	1400	1500	1600	1700	1800	1900	1980
900	1089	1270	1452	1633	1814	1996	2177	2359	2540	2722	2654	2820	2986	3152	3285
1000	1210	1411	1613	1814	2016	2218	2419	2621	2822	3024	2949	3133	3318	3502	3650
1100	1331	1552	1774	1996	2218	2439	2661	2883	3105	3326	3244	3447	3650	3852	4014
1200	1452	1693	1935	2177	2419	2661	2903	3145	3387	3629	3539	3760	3981	4202	4379
1300	1572	1835	2097	2359	2621	2883	3145	3407	3669	3931	3834	4073	4313	4553	4744
1400	1693	1976	2258	2540	2822	3105	3387	3669	3951	4234	4129	4387	4645	4903	5109
1500	1814	2117	2419	2722	3024	3326	3629	3931	4234	4536	4424	4700	4977	5253	5474
1600	2258	2258	2580	2903	3226	3548	3871	4193	4516	4838	4719	5014	5308	5603	5839
1700	2056	2399	2742	3084	3427	3770	4113	4455	4798	5141	5014	5327	5640	5954	6204
1800	2177	2540	2903	3266	3629	3992	4355	4717	5080	5443	5308	5640	5972	6304	6569
1900	2298	2681	3064	3447	3830	4213	4596	4980	5363	5746	5603	5954	6304	6654	6934
2000	2258	2634	3011	3387	3763	4140	4516	4892	5268	5645	5498	6267	6636	7004	7299
2100	2371	2766	3161	3556	3951	4346	4742	5137	5532	5927	5769	6193	6580	6967	7354
2200	2484	2898	3312	3726	4140	4553	4967	5381	5795	6209	6038	6488	6894	7299	7705
2300	2597	3029	3462	3895	4328	4760	5193	5626	6059	6492	6305	6783	7207	7631	8055
2400	2710	3161	3613	4064	4516	4967	5419	5871	6322	6774	6574	7078	7520	7963	8405
2500	2822	3293	3763	4234	4704	5174	5645	6115	6586	7056	6845	7373	7834	8294	8755
2600	2935	3425	3914	4403	4892	5381	5871	6360	6849	7338	7117	7668	8147	8626	9105
2700	3048	3556	4064	4572	5080	5588	6096	6604	7112	7620	7388	7963	8460	8958	9456
2800	3161	3688	4215	4742	5268	5795	6322	6849	7376	7903	7561	8258	8774	9290	9806
2900	3274	3820	4365	4911	5457	6002	6548	7094	7639	8185	7833	8552	9087	9622	10156
3000	3318	3871	4424	4977	5530	6083	6636	7188	7741	8294	7931	8847	9400	9953	10506
3100	3428	4000	4571	5143	5714	6285	6857	7428	7999	8571	8198	9142	9714	10285	10856
3200	3539	4129	4719	5308	5898	6488	7078	7668	8258	8847	8465	9437	10027	10617	11207
3300	3650	4258	4866	5474	6083	6691	7299	7907	8516	9124	8731	9732	10340	10949	11557
3400	3760	4387	5014	5640	6267	6894	7520	8147	8774	9400	8997	10027	10654	11280	11907
3500	3871	4516	5161	5806	6451	7096	7741	8387	9032	9677	9264	10322	10967	11612	12257
3600	3981	4645	5308	5972	6636	7299	7963	8626	9290	9953	9530	10617	11280	11944	12607
3700	4092	4774	5456	6138	6820	7502	8184	8866	9548	10230	9797	10912	11594	12276	12958
3800	4202	4903	5603	6304	7004	7705	8405	9105	9806	10506	10063	11207	11907	12607	13308
3900	4313	5032	5751	6470	7188	7907	8626	9345	10064	10783	10330	11502	12220	12939	13658
4000	4424	5161	5898	6636	7373	8110	8847	9585	10322	11059	10596	11796	12534	13271	14008
4200	4234	4939	5645	6350	7056	7762	8467	9173	9878	10584	10111	11290	11995	12701	13406
4400	4435	5174	5914	6653	7392	8131	8870	9610	10349	11088	10605	11827	12566	13306	14045
4600	4637	5410	6182	6955	7728	8501	9274	10046	10819	11592	11099	12365	13138	13910	14683
4800	4838	5645	6451	7258	8064	8870	9677	10483	11290	12096	11593	12902	13709	14515	15322
5000	5040	5880	6720	7560	8400	9240	10080	10920	11760	12600	12097	13440	14280	15120	15960
5200	5242	6115	6989	7862	8736	9610	10483	11357	12230	13104	12591	13978	14851	15725	16598
5400	5443	6350	7258	8165	9072	9979	10886	11794	12701	13608	13085	14515	15422	16330	17237
5600	5645	6586	7526	8467	9408	10349	11290	12230	13171	14112	13579	15053	15994	16934	17875
5800	5846	6821	7795	8770	9744	10718	11693	12667	13642	14616	14073	15590	16565	17539	18514
5980	6028	7032	8037	9042	10046	11051	12056	13060	14065	15070	14517	16074	17079	18084	19088

Specificaties

Randen rondom geslepen
Uitwendige hoeken r=2mm

4mm massieve RVS werkbladen zijn niet voorzien van onderlijmings- of bevestigings materialen en daardoor niet volledig zelfdragend. Wij adviseren kleinere bladen of bladen met grote sparingen vast te lijmen aan de onderliggende constructie. Het blad dient voldoende ondersteund te worden om doorhangen te voorkomen, grote overspanningen dienen voorkomen te worden.

De warmgewalste bladen zijn verkrijgbaar als 4 mm massief RVS, maar kunnen indien gewenst opgedikt worden. Deze uitvoering creëert letterlijk door het warmgewalste productieproces een ruwere uitstraling. Het oppervlak is nog matter dan bijvoorbeeld de orbitaal geslepen finish en bovendien ook nog eens een stuk minder krasgevoelig. Het werkblad wordt nog wel nabewerkt met een speciale afwerking, maar het natuurlijke karakter blijft. Elk werkblad heeft zijn eigen unieke handtekening, zowel qua kleur, glans als structuur.

Er kunnen walssporen zichtbaar zijn. Die horen bij de charme van een warmgewalst werkblad. Deze walssporen geven elk werkblad een eigen robuuste uitstraling.

Opties

PSWBFC facet bovenzijde per M ²	+/+	33,-
PSORB licht-Orbitaal (walssporen zichtbaar)	+/+	10%
PSW070 randafwerking dikte 8 t/m 70mm	+/+	10%
PSW100 randafwerking dikte tot 100mm	+/+	20%
PSW185 randafwerking dikte tot 185mm	+/+	30%

Opgedikte rand: normale bladdikte toeslag + m¹ x 340,-



Werkblad | 12,5mm - 20,5mm

afwijkende maten afronden naar boven

Euro *[incl. BTW]*

BxD [mm]	600	700	800	900	1000	1100	1200	1300	1400	1500	1600	1700	1800	1900
900	717	826	1064	1251	1296	1416	1625	1712	1787	3445	3532	3740	3860	3903
1000	740	863	1119	1314	1373	1504	1748	1824	1874	3503	3580	3826	3954	4016
1100	763	895	1158	1373	1443	1590	1806	1883	1941	3582	3659	3876	4022	4091
1200	791	926	1206	1435	1513	1640	1856	1952	2113	3853	3950	4246	4293	4370
1300	818	957	1261	1488	1597	1705	1952	2030	2180	3911	3991	4236	4344	4454
1400	848	1002	1349	1616	1669	1802	2049	2132	2249	3947	4028	4277	4408	4462
1500	882	1040	1438	1661	1763	1886	2141	2214	2317	4001	4074	4329	4451	4555
1600	921	1072	1470	1704	1862	1955	2230	2295	2376	4038	4104	4379	4470	4628
1700	942	1091	1517	1805	1921	2009	2288	2357	2444	4112	4181	4459	4548	4664
1800	960	1202	1601	1894	1964	2061	2346	2433	2503	4154	4242	4525	4622	4694
1900	1000	1246	1702	1972	2078	2149	2452	2530	2618	4286	4366	4668	4741	4845
2000	1027	1284	1756	2033	2137	2218	2529	2624	2715	4383	4479	4790	4871	4976
2100	1346	1616	1866	2163	2242	2356	2681	2777	2866	4536	4632	4957	5071	5150
2200	1385	1646	1897	2206	2321	2408	2749	2892	2943	4577	4720	5058	5148	5262
2300	1474	1716	1991	2292	2415	2512	2854	2961	3075	4774	4882	5222	5319	5442
2400	1508	1752	2022	2371	2468	2558	2921	3038	3182	4907	5025	5388	5477	5576
2500	1553	1782	2063	2423	2673	2772	3166	3272	3428	5162	5270	5665	5762	6012
2600	1573	1810	2102	2466	2726	2832	3224	3341	3498	5235	5353	5743	5851	6107
2700	1605	1854	2142	2519	2788	2886	3297	3433	3569	5288	5424	5836	5933	6202
2800	1631	1883	2211	2572	2831	2939	3368	3533	3650	5350	5513	5943	6049	6314
2900	1658	1920	2259	2624	2884	3009	3428	3600	3719	5418	5592	6010	6134	6394
3000	1709	1975	2369	2749	2986	3093	3479	3688	3833	5558	5767	6152	6259	6498
3100	1850	2130	2503	2881	3031	3155	3580	3792	3929	5647	5859	6282	6407	6556
3200	1875	2167	2560	2959	3075	3209	3667	3868	4005	5724	5927	6383	6516	6634
3300	1909	2209	2599	3012	3137	3270	3791	3937	4065	5785	5959	6441	6573	6697
3400	1941	2267	2638	3065	3197	3330	3826	3980	4178	5960	6114	6607	6742	6876
3500	1968	2303	2685	3117	3252	3378	3916	4043	4257	6051	6178	6718	6843	6978
3600	1999	2338	2724	3170	3312	3429	4007	4143	4325	6087	6224	6801	6919	7061
3700	2033	2381	2772	3222	3347	3542	4089	4246	4402	6140	6296	6843	7039	7163
3800	2060	2417	2820	3258	3434	3637	4157	4323	4730	6720	6885	7406	7609	7784
3900	2130	2503	2897	3403	3556	3758	4308	4454	4865	6859	7004	7555	7757	7907
4000	3783	4170	4556	5131	5257	5461	6039	6165	6581	8578	8703	9283	9485	9612
4200	3842	4248	4651	5219	5380	5667	6190	6344	6986	9210	9365	9886	10174	10334
4400	3900	4320	4737	5324	5495	5766	6372	6507	7133	9338	9476	10082	10352	10521
4600	3966	4421	4817	5430	5617	5889	6530	6619	7306	9573	9663	10306	10576	10764
4800	4132	4612	5006	5640	5705	6002	6718	6828	7480	9740	9823	10537	10834	10899
5000	4211	4703	5165	5817	5862	6159	6828	6955	7661	9950	10076	10746	11043	11081
5200	4269	4776	5273	5922	5967	6264	6973	7147	7815	10064	10238	10946	11244	11287
5400	4335	4834	5353	6018	6225	6539	7277	7451	8130	10391	10565	11301	11615	11821
5600	4456	4941	5478	6184	6373	6688	7449	7596	8369	10722	10869	11630	11945	12134
5800	4814	5303	5617	6357	6554	6878	7668	7862	8598	10915	11109	11899	12223	12421
5980	4842	5341	5673	6418	6616	6948	7745	7957	8694	11011	11224	12020	12354	12551

Werkblad | 12,5mm - 20,5mm

Specificaties

Verlijming met watervaste spaanplaat | slijprichting in de breedte | onderzijde voor en achter bij 12,5mm-15mm omgezet | bij 20,5mm-40mm omgezet, zijkanten onderzijde 10mm.
standaard werkbladuitvoering is met stalen tegenlijming aan de onderzijde tot een uiterst sterke sandwich constructie.

Opties

	meer- minderprijs	Prijs (incl. BTW)
zonder verlijming aan onderzijde	- / -	op aanvraag
PSORB orbitaal geslepen structuur	+ / +	10%
PSWBFC facet bovenzijde of per m ² onderzijde bladrand	+ / +	33,-



Werkblad | 30mm - 185mm

afwijkende maten afronden naar boven

Euro *[incl. BTW]*

BxD [mm]	600	700	800	900	1000	1100	1200	1300	1400	1500	1600	1700	1800	1900
900	652	751	968	1138	1179	1287	1477	1555	1625	3275	3355	3542	3653	3692
1000	672	784	1018	1193	1249	1366	1589	1659	1702	3329	3398	3622	3740	3795
1100	693	814	1053	1249	1312	1445	1643	1712	1766	3399	3470	3668	3799	3864
1200	718	842	1096	1304	1376	1490	1686	1774	1921	3646	3734	3931	4045	4118
1300	744	871	1146	1353	1453	1550	1774	1847	1982	3699	3772	3996	4093	4193
1400	770	911	1226	1469	1519	1639	1862	1937	2044	3731	3807	4031	4153	4200
1500	801	946	1307	1509	1604	1715	1945	2012	2107	3781	3848	4078	4190	4284
1600	836	973	1337	1548	1720	1775	2026	2086	2160	3814	3875	4124	4208	4351
1700	859	992	1380	1642	1747	1825	2080	2142	2222	3883	3946	4199	4278	4383
1800	872	1094	1457	1721	1786	1874	2133	2213	2275	3919	3999	4258	4346	4409
1900	909	1133	1547	1793	1889	1953	2229	2300	2380	4041	4112	4388	4452	4548
2000	934	1166	1597	1848	1944	2016	2299	2387	2466	4128	4216	4500	4571	4667
2100	1224	1470	1697	1964	2040	2142	2437	2526	2606	4266	4355	4649	4753	4828
2200	1260	1496	1725	2006	2110	2190	2498	2628	2676	4304	4435	4743	4824	4928
2300	1341	1561	1809	2083	2196	2284	2593	2691	2796	4485	4581	4891	4979	5091
2400	1370	1593	1839	2155	2245	2325	2655	2761	2893	4606	4712	5042	5123	5212
2500	1411	1619	1874	2202	2430	2518	2877	2975	3116	4837	4936	5292	5382	5609
2600	1428	1646	1910	2242	2477	2576	2931	3036	3178	4903	5009	5365	5461	5697
2700	1459	1685	1947	2291	2534	2623	2997	3121	3245	4952	5075	5449	5539	5782
2800	1484	1712	2010	2334	2574	2672	3063	3210	3320	5007	5154	5546	5644	5885
2900	1507	1746	2052	2387	2622	2735	3116	3274	3380	5068	5227	5608	5720	5956
3000	1554	1797	2153	2499	2716	2812	3162	3352	3484	5196	5387	5736	5835	6051
3100	1681	1937	2276	2619	2755	2867	3254	3447	3571	5276	5470	5855	5967	6103
3200	1705	1970	2326	2691	2796	2916	3333	3517	3641	5349	5531	5947	6068	6174
3300	1735	2009	2363	2738	2853	2971	3411	3568	3695	5403	5561	5998	6120	6233
3400	1764	2060	2398	2786	2908	3029	3478	3618	3799	5562	5702	6151	6272	6394
3500	1789	2094	2441	2835	2957	3085	3560	3676	3869	5646	5760	6251	6365	6487
3600	1818	2126	2477	2881	3012	3117	3642	3767	3933	5678	5802	6327	6434	6564
3700	1848	2165	2519	2930	3044	3221	3717	3860	4003	5725	5868	6364	6543	6657
3800	1872	2198	2564	2962	3123	3306	3779	3930	4301	6253	6403	6877	7059	7221
3900	1937	2275	2634	3096	3233	3416	3916	4049	4423	6379	6511	7012	7194	7332
4000	3583	3934	4286	4810	4923	5108	5634	5748	6128	8087	8200	8725	8910	9025
4200	3637	4005	4371	4888	5036	5296	5770	5912	6495	8660	8802	9276	9536	9684
4400	3690	4072	4451	4986	5139	5385	5935	6323	6627	8776	8902	9451	9698	9851
4600	3749	4162	4523	5080	5250	5496	6080	6160	6786	8991	9072	9655	9902	10072
4800	3900	4336	4695	5272	5331	5600	6251	6325	6943	9144	9216	9866	10137	10195
5000	3972	4420	4838	5438	5473	5742	6350	6467	7109	9331	9447	10056	10326	10361
5200	4024	4486	4938	5528	5567	5839	6483	6641	7248	9435	9594	10238	10508	10549
5400	4085	4539	5010	5616	5802	6089	6758	6916	7534	9734	9893	10561	10847	11035
5600	4196	4637	5125	5766	5937	6224	6915	7050	7750	10035	10170	10861	11147	11318
5800	4520	4964	5252	5922	6102	6396	7116	7291	7960	10210	10387	11105	11399	11579
5980	4545	4998	5301	5978	6157	6461	7185	7378	8046	10298	10491	11214	11518	11698

Niet leverbaar in dikte van 185mm

Niet leverbaar in dikte vanaf 80mm

Specificaties

Verlijming met watervaste spaanplaat | slijprichting in de breedte | onderzijde voor en achter bij 12,5mm-15mm omgezet | bij 20,5mm-40mm omgezet, zijkanten onderzijde 10mm.
standaard werkbladuitvoering is met stalen tegenlijming aan de onderzijde tot een uiterst sterke sandwich constructie.

Opties

PSW070	afwijkende dikte 40mm t/m 70mm	+/+	10%
PSW100	dikte tot 100mm	+/+	20%
PSW185	dikte tot 185mm	+/+	30%
PSORB	orbitaal geslepen structuur	+/+	10%
PSWCD	dubbele inbouw WCD mogelijk vanaf 100mm werkbladdikte	+/+	188,-
PSWBFC	facet uitsluitend bovenzijde per m ¹ bladrand	+/+	33,-



Werkblad | kookbrug

Brugdikte 40 mm | afwijkende maten afronden naar boven

Euro [incl. BTW]

BxD [mm]	600	700	800	900	1000	1100	1200	1300	1400
900	2186	2359	2498	2688	2829	3025	3226	3365	3502
1000	2228	2401	2606	2749	2926	3130	3270	3407	3533
1100	2234	2423	2622	2791	2999	3170	3312	3440	3579
1200	2288	2481	2659	2866	3040	3214	3341	3482	3605
1300	2348	2521	2731	2912	3091	3244	3385	3510	3618
1400	2389	2593	2770	2945	3149	3284	3414	3520	3630
1500	2452	2632	2811	3006	3185	3314	3424	3533	3643
1600	2550	2727	2925	3103	3269	3377	3487	3598	3745
1700	2556	2786	2963	3127	3276	3388	3501	3647	3839
1800	2644	2824	2987	3136	3284	3400	3543	3736	3847
1900	2684	2846	2997	3144	3297	3422	3630	3745	3878
2000	2697	2847	3016	3164	3315	3424	3635	4118	4264
2100	3227	3404	3620	3796	3978	4109	4365	4490	4650
2200	3238	3413	3633	3813	3993	4147	4395	4531	4666
2300	3247	3465	3651	3818	4026	4162	4408	4548	4701
2400	3296	3479	3658	3859	4036	4283	4421	4584	4723
2500	3304	3489	3687	3870	4075	4298	4458	4596	4739
2600	3315	3519	3700	3904	4086	4329	4471	4614	4801
2700	3341	3527	3736	3916	4119	4343	4491	4672	4818
2800	3350	3557	3748	3950	4219	4359	4549	4689	4836
2900	3388	3571	3850	4040	4228	4418	4562	4708	4969
3000	3399	3674	3863	4052	4289	4432	4672	4842	5014
3100	3491	3684	3876	4108	4300	4447	4708	4883	5031
3200	3502	3693	3928	4124	4400	4574	4749	4901	5047
3300	3510	3751	3941	4221	4439	4611	4763	4914	5243
3400	3565	3759	4032	4249	4477	4625	4781	5105	5260
3500	3574	3846	4067	4288	4621	4780	4963	5122	5282
3600	3656	3876	4103	4300	4636	4818	4976	5141	5343
3700	3683	3913	4233	4445	4669	4834	4996	5203	5366
3800	3737	4038	4245	4496	4685	4848	5059	5222	5383

Specificaties

Dikte tot 100mm verstekhoeken gelast en nageslepen | omzetting aan onderzijde 50mm
 Dikte 101mm tot 185mm verstekhoeken gelijmd | omzetting aan onderzijde 50mm
 RVS bekleding bij plint 25x13cm [HxD] | 2-zijdig bij een eilandbrug
 slijprichting in de breedte | verstevigingsribben worden afgestemd op de kastindeling
 binnenzijde bekleed, op aanvraag

Opties

PSKB1	1-poot	- / -	10%
PSKB-ME	eilanduitvoering	+ / +	284,-
PSW070	afwijkende dikte tot 70mm	+ / +	10%
PSW100	dikte tot 100mm	+ / +	20%
PSW185	dikte tot 185mm	+ / +	30%
PSORB	orbitaal geslepen structuur	+ / +	10%



Bestelcode	Omschrijving [BxDxH]	Euro <i>[incl. BTW]</i>
Sparingen		
PSWBKG	kraan-, quooker-, zeppomp-, stopcontact gat	13,-
PSWBUSD	sparing voor uittrekbare stekkerdoos	77,-
PSWBVZUSD	vlakbouwvoorziening t.b.v. USD (Twist)	70,-
PSWBUIT	kookplaat uitsparing	117,-
PSWBVZ	integreervoorziening om inductiekookplaat volledig vlak in te bouwen dmv onderlijmd Z profiel h=7mm diepte 7,2mm +12x RVS 1 mm strip, 400x10mm ter opvulling, rest zelf aanvullen	246,-
PSWBKU	kolomuitsparing in blad [zonder ingelaste kanten]	117,-
Bladrand		
PSWBLOK	open blokprofiel 21x40mm m ¹ [er wordt minimaal m ¹ berekend]	116,-
PSWBLOK2	dichtlassen en afwerken van de kopse kanten (per zijde)	116,-
PSWBTR	tegeland aan achterzijde max 30mm omgezet	geen meerprijs
PSWBWK	waterkering aan blad let op! niet mogelijk bij L-vorm blad	10%
PSWCD	geïntegreerde dubbele wandcontactdoos let op! alleen bij bladdikte >100mm	188,-
Bladvorm		
PSWBNH	niet haakse zijde gekant en afgelast *	117,-
PSWBGG	boogvorm aan voorzijde m ¹ *	340,-
PSWBVS	L-vorm koud verlijmd in verstek maximaal 400x200cm [ivm transport]	350,-
PSWBKN	bladverbinding met koppelstrip Niet mogelijk bij 4, 12 en 20mm werkbladen	95,-

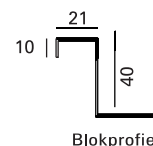

Blokprofiel

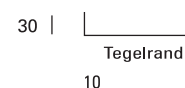

Tegelrand



Waterkering

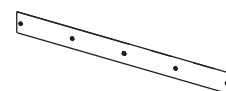
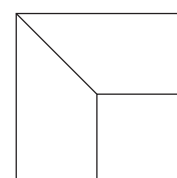

**in verband met handmatig inlassen kan er door spanning in het materiaal een bepaalde glooiing zichtbaar zijn*

Opties | spoelbak

Bestelcode	Omschrijving [BxDxH]	Euro <i>[incl. BTW]</i>
	BINGARA 10mm radius spoelbakken	
PSWBB115	15x40x13cm	665,-
PSWBB120	20x40x13cm	665,-
PSWBB134	34x40x19cm	898,-
PSWBB140	40x40x19cm	898,-
PSWBB14010	40x40x10cm	1104,-
PSWBB146	46x46x19cm	1421,-
PSWBB150	50x40x19cm	998,-
PSWBB15010	50x40x10cm	1150,-
PSWBB152	52x40x2cm afdruipvlak, 1.5" afvoer	805,-
PSWBB155	55x40x19cm	1025,-
PSWBB180	80x40x19cm	1154,-
Let op!	alle inlasprijzen zijn incl. spoelbak	

	BERALA 5mm radius spoelbakken	
PSWBBE15	15x40x13cm	665,-
PSWBBE20	20x40x13cm	665,-
PSWBBE34	34x40x19cm	898,-
PSWBBE40	40x40x19cm	898,-
PSWBBE4010	40x40x10cm	1104,-
PSWBBE46	46x46x19cm	1421,-
PSWBBE50	50x40x19cm	998,-
PSWBBE5010	50x40x10cm	1150,-
PSWBBE52	52x40x2cm afdruipvlak, 1.5" afvoer	805,-
PSWBBE55	55x40x19cm	1025,-
PSWBBE80	80x40x19cm	1154,-
Let op!	alle inlasprijzen zijn incl. spoelbak	

	BARONGA 1mm radius spoelbakken	
PSWBB15	15x40x13cm	409,-
PSWBB20	20x40x13cm	466,-
PSWBB34	34x40x19cm	639,-
PSWBB40	40x40x19cm	639,-
PSWBB4010	40x40x10cm	694,-
PSWBB46	46x46x19cm	884,-
PSWBB50	50x40x19cm	742,-
PSWBB5510	55x40x10cm	881,-
PSWBB52	52x40x2cm afdruipvlak, 1.5" afvoer	548,-
PSWBB55	55x40x19cm	768,-
PSWBB80	80x40x19cm	898,-
Let op!	alle inlasprijzen zijn incl. spoelbak	

Opties

PSBORB	BARONGA orbitaal geslepen	+/+	10%
PSBEORB	BERALA orbitaal geslepen	+/+	10%
PSBIORB	BINGARA orbitaal geslepen	+/+	10%

Opties | spoelbak

Cascade | verdiept vlak in het werkblad voor inlassen van spoelbakken
[exclusief spoelbakken]

Euro

[incl. BTW]

PSWBC096 96x48x1cm | naar keuze 44cm diep
PSWBC120 120x48x1cm | naar keuze 44cm diep
PSWBC150 150x48x1cm | naar keuze 44cm diep

827,-
1084,-
1342,-
op aanvraag

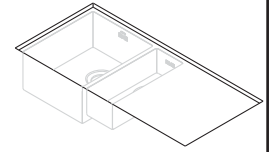

Maatwerk

Let op! alle inlasprijzen zijn incl. cascade

PSWBBIR06 Waterval/afdruiplak + BIN46 10mm radius spoelbak
94x48x16.9cm | kraangat Ø35mm

2767,-

Let op! alle inlasprijzen zijn incl. waterval en BIN46

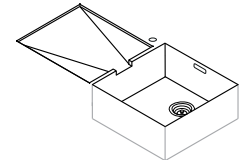

PSWBBIL05 Waterval/afdruiplak + BIN46 10mm radius spoelbak
94x48x16.9cm | kraangat Ø35mm

2767,-

Let op! alle inlasprijzen zijn incl. waterval en BIN46

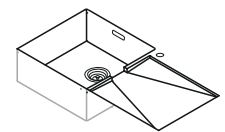

GFT afvalemmer

PSWBBGFT BARONGA GFT 38x38x20cm | 10 liter

558,-

Let op! inlasprijs is incl. GFT afvalemmer

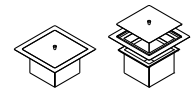

Inductie

2-voudig



2x basis veld [boost]
geïntegreerd in 4mm werkblad,
zwart keramisch glas

ICI0201 1622,-
ICIR0201* 2260,-

2-voudig



1x sterk veld [boost]
1x basis veld [boost]
geïntegreerd in 4mm werkblad,
zwart keramisch glas

ICI0202 1729,-
ICIR0202* 2381,-

2-voudig



2x sterk veld [boost]
geïntegreerd in 4mm werkblad,
zwart keramisch glas

ICI0203 1835,-
ICIR0203* 2499,-

3-voudig



2x sterk veld [boost]
1x basis veld [boost]
geïntegreerd in 4mm werkblad,
zwart keramisch glas

ICI0301 2165,-
ICIR0301* 3096,-

3-voudig



1x sterk veld [boost]
2x basis veld [boost]
geïntegreerd in 4mm werkblad,
zwart keramisch glas

ICI0302 2056,-
ICIR0302* 2977,-

4-voudig



2x sterk veld [boost]
2x basis veld [boost]
geïntegreerd in 4mm werkblad,
zwart keramisch glas

ICI0401 2598,-
ICIR0401* 3813,-

4-voudig



1x sterk veld [boost]
3x basis veld [boost]
geïntegreerd in 4mm werkblad,
zwart keramisch glas

ICI0402 2490,-
ICIR0402* 3694,-



Opties

ICIVB	verlengkabel voor touch control	+/+	54,-
ICK01	Kit cartouche 350ml zwart	+/+	26,-

*i-Cooking inductie geïntegreerd in een ABK werkblad. Met slider touch control bediening, inductiezones met powerboost

sterk veld	2300W-3000W
basis veld	1100W-1400W

Het i-Cooking inductie systeem

Met de gedefinieerde sets van 2, 3 en 4 kookvelden kunt u eenvoudig uw eigen indeling van de kookplaat samenstellen. Naast de toepassing van deze sets in onze RVS werkbladen, is het systeem ook als inbouwset te bestellen voor inbouw in overige werkbladmaterialen, zoals natuursteen, composiet, kunststof, beton, ed. met de onderstaande richtlijnen kunt u de opstellingen naar eigen wens indelen.

Specificaties:

Bediening

- slider touch control
- autopower per zone, afgestemd op pandiameter en beschikbaar vermogen
- boosterfunctie op elke zone
- timermogelijkheid op elke zone
- separate timer
- warmhoudfunctie
- stop en go
- thermostatisch geregelde ventilatorkoeling per zone
- kinderveiligheidsslot
- restwarmte indicatie
- kabel lengte t.b.v. aansluiting met powerunit L=700mm [1000mm kabel optioneel, méérprijs]

Basis veld

- Ø270mm zone
- element Ø160mm
- boost vermogen 1400W | 1100W
- kabel lengte t.b.v. aansluiting met powerunit L=1000mm

Sterk veld

- Ø300mm zone
- element Ø200mm
- boost vermogen 3000W | 2300W
- kabel lengte t.b.v. aansluiting met powerunit L=1000mm

Powerunit

- max vermogen 7100W | 2 groepen (= Perilex)
- gemarkeerde stekkeraansluitingen voor inductievelden en bedieningspaneel
- eenvoudig te monteren tegen achterwand of bovenzijde kast.
- 3 of 4 zones aan te sluiten

Ontwerprichtlijnen

1. Let op de maximale kabel lengte bij het vrij positioneren van de kookvelden.
Voor de touch control is een verlengkabel verkrijgbaar [méérprijs].
2. Zorg ervoor dat de powerunit voor service doeleinden te allen tijde vrij toegankelijk blijft.
3. De inductievelden dienen rondom gekit te worden, zowel bij opbouw als vlak inbouw.
4. Elk inductieveld heeft zijn eigen ventilator voor koeling, deze dient vrij uit te kunnen blazen
(minimaal 20 mm onder de elementen)

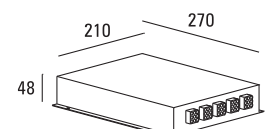
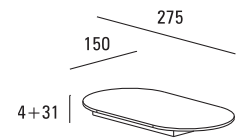

Inductie

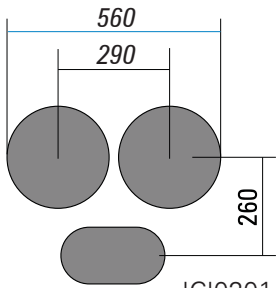

ICI0201A | kast 60cm

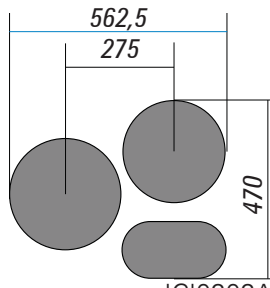

ICI0202A | kast 60cm

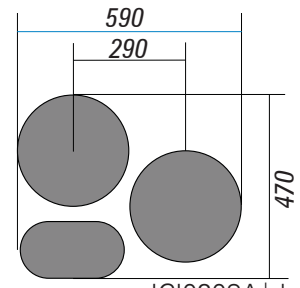

ICI0203A | kast 60cm

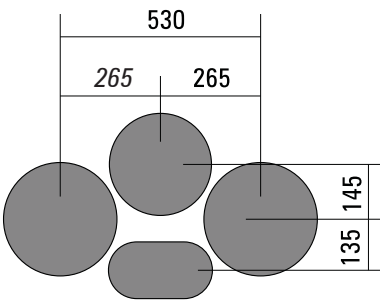

ICI0301A | kast 90cm

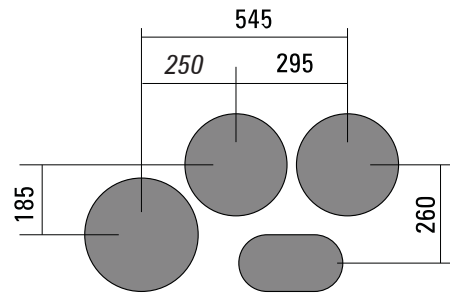

ICI0302A | kast 90cm

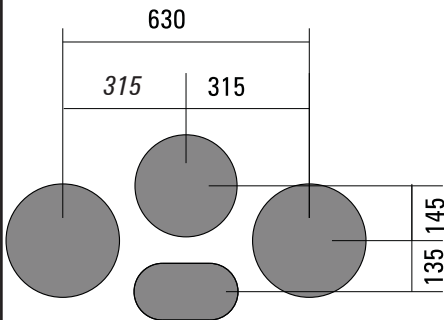

ICI0301B | kast 100cm

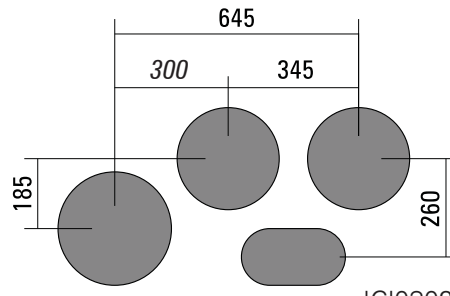

ICI0302B | kast 100cm

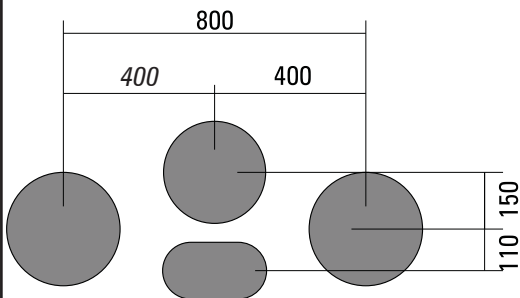

ICI0301C | kast 120cm

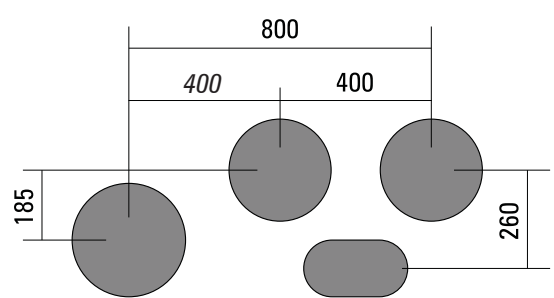

ICI0302C | kast 120cm

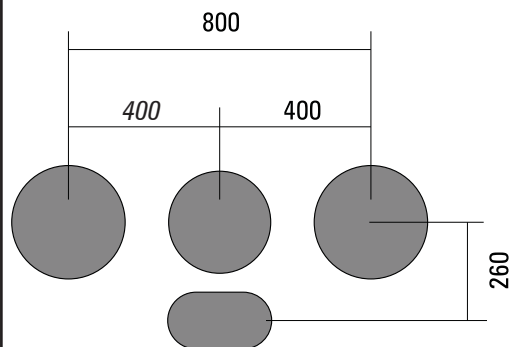

ICI0301D | kast 120cm

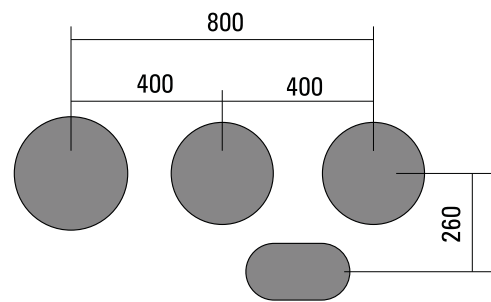

ICI0302D | kast 120cm

Inductie

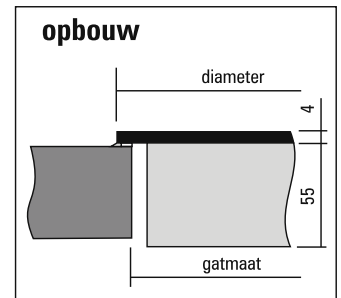
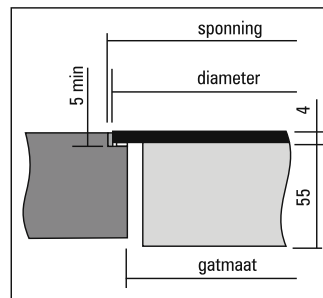
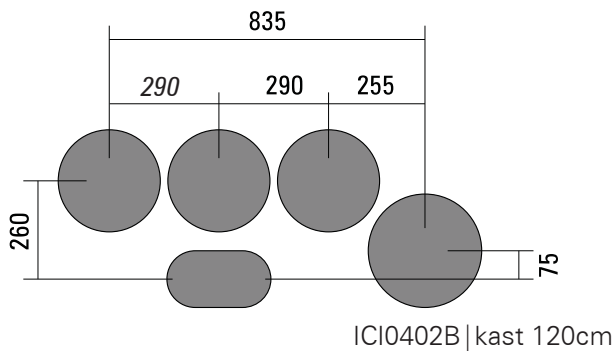
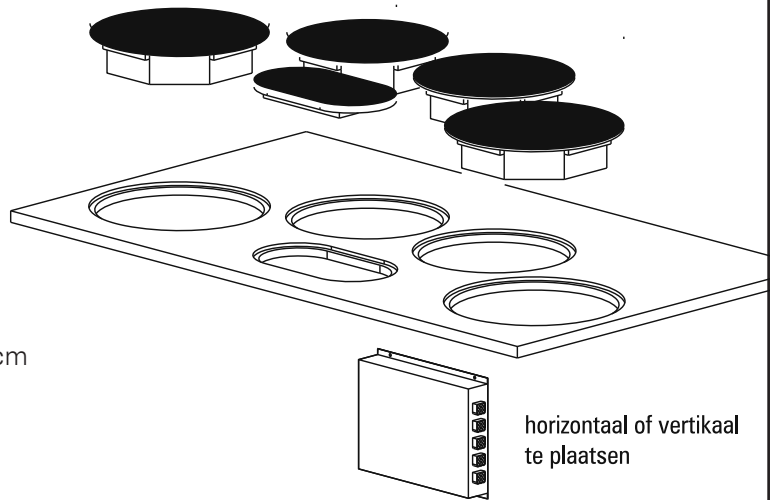
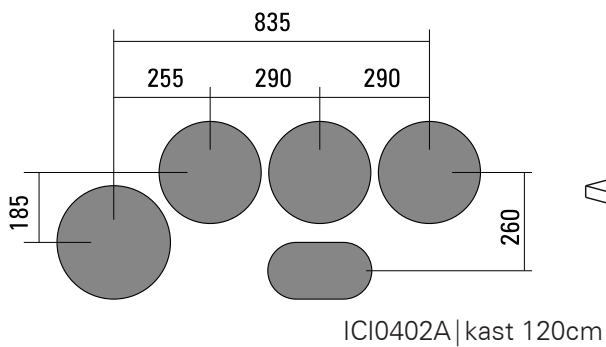
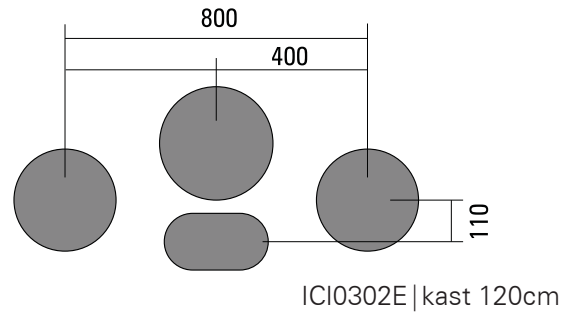
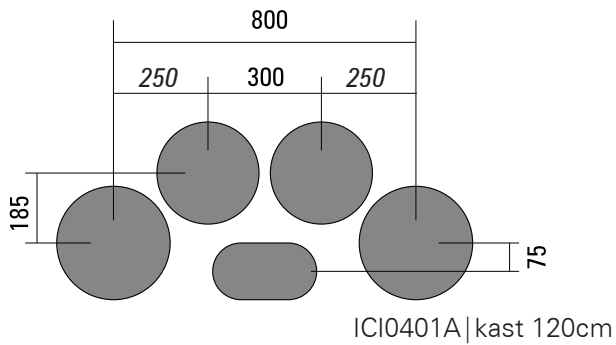

Vlak inbouw maatvoering

onderdeel	uitvoering	Afmetingen [mm]	gatmaat [mm]	spinning [mm]	diepte [mm]
A	sterk veld 3000W	Ø300x4+55	Ø284mm	Ø304mm	5mm
B	basis veld 1400W	Ø270x4+55	Ø254mm	Ø274mm	5mm
C	bediening	275x150x4+31	259x134	279x154mm	5mm
D	power unit	270x210x48	-	-	-

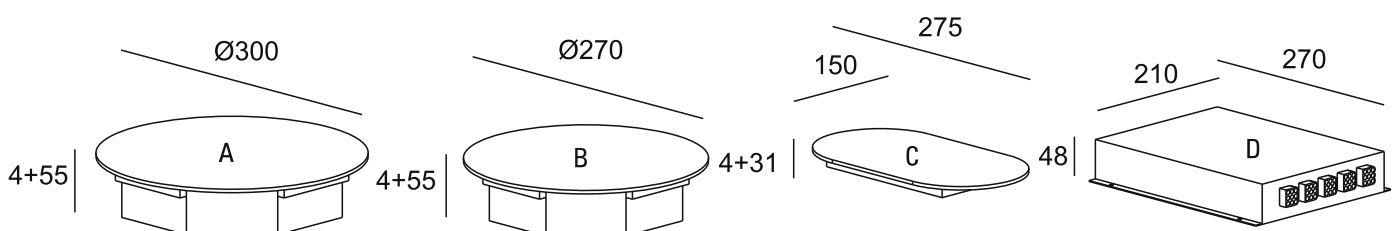

Wang | 4mm

HxB [mm]	600	700	800	900	1000	1100	1200	1300	1400
600	845	927	985	1047	1132	1192	1283	1353	1414
700	909	1001	1069	1138	1234	1303	1407	1487	1555
800	975	1074	1152	1230	1335	1413	1531	1620	1698
900	1041	1149	1236	1322	1438	1524	1656	1752	1840
1000	1108	1223	1320	1414	1539	1634	1781	1886	1981
1100	1173	1299	1403	1507	1642	1745	1906	2019	2123
1200	1239	1373	1486	1599	1745	1855	2031	2153	2265
1300	1331	1474	1581	-	-	-	-	-	-
1400	1399	1551	1665	-	-	-	-	-	-
1500	1466	1626	1750	-	-	-	-	-	-
1600	1535	1704	1833	-	-	-	-	-	-
1700	1603	1781	1918	-	-	-	-	-	-
1800	1671	1856	2002	-	-	-	-	-	-
1900	1738	1934	2087	-	-	-	-	-	-
2000	1838	2042	2193	-	-	-	-	-	-
2100	1907	2120	2279	-	-	-	-	-	-
2200	1976	2200	2365	-	-	-	-	-	-
2300	2048	2276	2449	-	-	-	-	-	-
2400	2116	2356	2535	-	-	-	-	-	-
2500	2246	2493	2720	-	-	-	-	-	-

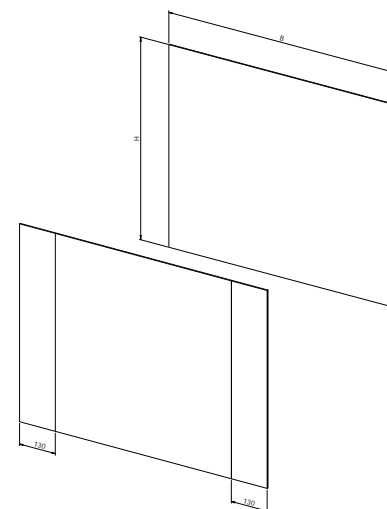

Grotere afmeting op aanvraag

Specificaties

slijprichting vertikaal | randen rondom geslepen | uitwendige hoeken $r = 0\text{mm}$
 binnenzijde over breedte van 130mm aan beide zijden vertikaal geslepen

Opties

PSWGW	warmgewalst	+/+	30%
PSORB	orbitaal geslepen structuur	+/+	10%



Wang | overige diktes

HxB [mm]	600	700	800	900	1000	1100	1200	1300	1400
600	463	556	654	727	737	761	775	788	832
700	485	581	689	757	751	770	815	850	897
800	506	608	719	806	764	792	896	920	958
900	529	638	762	819	835	861	940	983	1006
1000	567	685	818	863	885	914	987	1037	1063
1100	605	740	870	-	-	-	-	-	-
1200	621	802	901	-	-	-	-	-	-
1300	692	846	939	-	-	-	-	-	-
1400	736	878	975	-	-	-	-	-	-
1500	762	915	1019	-	-	-	-	-	-
1600	798	952	1063	-	-	-	-	-	-
1700	823	989	1095	-	-	-	-	-	-
1800	849	1026	1132	-	-	-	-	-	-
1900	880	1070	1170	-	-	-	-	-	-
2000	911	1106	1196	-	-	-	-	-	-
2100	941	1139	1232	-	-	-	-	-	-
2200	985	1175	1265	-	-	-	-	-	-
2300	1022	1206	1301	-	-	-	-	-	-
2400	1053	1245	1339	-	-	-	-	-	-
2500	1079	1282	1370	-	-	-	-	-	-

Grotere afmeting op aanvraag

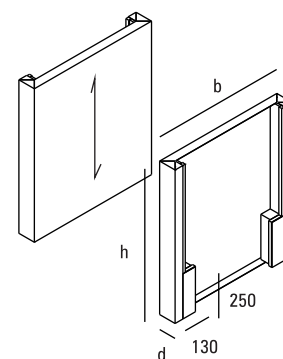

maatwerk voorbeelden



opvulstuk



20mm dik | binnenzijde bekleed

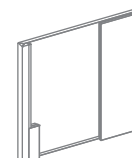

bardeel bekleed

Specificaties

binnenzijde wang aan voor- en achterzijde 50mm omgezet | hoeken gekant en gelast bovenzijde open, geen zichtkant | ter hoogte van het plint uitgevuld tot 250x130mm [HxB]
slijprichting standaard vertikaal, tenzij de breedte dit niet toelaat

Opties

PSW070	afwijkende dikte 40mm t/m 70mm	+/+	10%
PSW100	dikte tot 100mm	+/+	20%
PSW185	dikte tot 185mm	+/+	30%
PSORB	orbitaal geslepen structuur	+/+	10%
PSWCD	dubbele inbouw WCD vanaf 100mm dikte	+/+	188,-
PSBZB	binnenzijde volledig RVS bekleed	+/+	op aanvraag

Achterwanden

B [mm]	200	300	400	500	600	700	800	900	1000	1100	1200	1300	1400
200	260	265	272	293	295	317	332	348	363	373	424	432	485
300	265	272	289	295	317	320	335	355	369	380	436	443	498
400	283	289	293	317	324	339	346	363	380	386	447	502	511
500	303	309	312	320	339	347	360	368	390	445	454	510	519
600	307	325	328	339	347	364	372	394	406	462	519	529	575
700	322	329	345	356	364	376	386	410	465	478	538	553	610
800	342	345	352	368	378	390	398	471	484	547	562	615	634
900	348	355	364	374	386	445	471	484	553	567	620	640	715
1000	359	408	410	428	441	458	533	553	567	590	640	675	742
1100	408	412	419	436	501	519	547	567	590	645	666	748	770
1200	412	463	472	490	510	543	562	620	645	671	742	775	827
1300	468	472	476	501	550	590	615	640	660	742	775	833	855
1400	472	481	514	540	564	599	631	705	732	764	827	855	894
1500	481	517	524	550	575	620	694	720	753	816	855	889	923
1600	514	523	529	559	629	683	710	742	805	844	884	911	950
1700	523	532	580	612	645	694	727	788	827	872	906	945	1045
1800	572	581	590	623	677	737	771	805	844	894	991	1039	1082
1900	581	592	602	634	715	754	788	833	884	979	1021	1063	1112
2000	592	597	631	670	732	766	805	850	961	1004	1045	1093	1147
2100	619	629	641	703	742	783	878	931	985	1027	1075	1162	1231
2200	629	640	653	715	805	853	901	961	1009	1052	1149	1212	1262
2300	640	650	703	775	823	865	919	985	1027	1118	1175	1238	1294
2400	693	710	738	787	835	883	943	1044	1093	1149	1206	1269	1325
2500	710	727	745	798	846	944	1013	1062	1118	1175	1243	1386	1446
2600	727	748	757	844	900	956	1031	1087	1138	1206	1359	1412	1479
2700	748	789	800	855	913	982	1049	1106	1245	1313	1386	1452	1518
2800	789	801	813	868	924	1006	1069	1199	1279	1352	1412	1479	1565
2900	801	806	819	881	944	1092	1160	1226	1299	1379	1439	1518	1698
3000	806	818	887	953	1019	1113	1179	1245	1326	1405	1564	1648	1734

Specificaties

randen rondom 1x gezet | XPS onderlijmd | hoeken niet gelast | dikte 19mm
 slijprichting horizontaal
Let op: er moet minstens 100mm tussen de achterwand en achterkant kookplaat zitten i.v.m. mogelijke verkleuring of andere vorm van beschadiging

Opties

PSAW-MA	hoeken lassen en naslijpen	+/+	44,-
PSORB	orbitaal geslepen structuur	+/+	10%

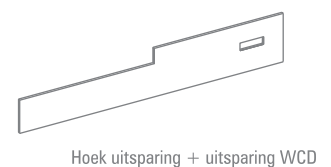
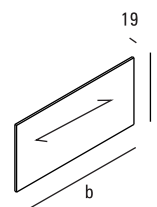
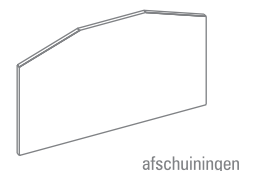
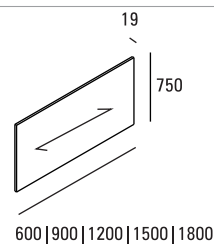

Fronten

H [mm]	200	300	400	500	600	700	800	900	1000	1100	1200	1300	1400
200	507	516	525	559	564	598	623	649	671	688	770	781	867
300	516	525	554	564	598	603	628	660	683	699	788	801	888
400	545	554	559	598	608	634	645	671	699	710	807	896	909
500	577	588	592	603	634	646	668	680	716	802	816	907	922
600	582	612	616	634	646	673	686	723	741	831	922	937	1011
700	607	618	644	662	673	693	710	748	837	858	953	976	1067
800	638	644	655	679	698	716	729	844	865	969	991	1075	1108
900	649	659	673	692	710	802	844	865	976	998	1083	1115	1236
1000	666	745	748	775	796	823	945	976	998	1036	1115	1173	1279
1100	745	750	762	789	892	922	969	998	1036	1123	1156	1288	1323
1200	750	833	846	876	907	961	991	1083	1123	1164	1279	1331	1414
1300	840	846	854	892	971	1035	1075	1115	1148	1279	1331	1424	1460
1400	846	861	914	954	995	1052	1100	1219	1262	1314	1414	1460	1522
1500	861	920	931	971	1011	1083	1201	1245	1297	1398	1460	1515	1568
1600	913	927	939	987	1097	1184	1227	1279	1379	1442	1505	1550	1613
1700	927	943	1019	1071	1123	1201	1253	1352	1414	1487	1541	1604	1764
1800	1006	1022	1036	1088	1175	1271	1325	1379	1442	1522	1677	1754	1821
1900	1022	1037	1054	1106	1235	1297	1352	1424	1505	1658	1725	1793	1869
2000	1037	1045	1100	1162	1262	1316	1379	1451	1629	1697	1764	1841	1927
2100	1082	1099	1118	1217	1281	1343	1495	1581	1668	1736	1812	1951	2061
2200	1099	1114	1136	1235	1379	1456	1533	1629	1706	1773	1931	2031	2111
2300	1114	1131	1216	1331	1408	1476	1561	1668	1736	1881	1971	2071	2161
2400	1201	1227	1274	1351	1427	1504	1600	1762	1841	1931	2022	2120	2211
2500	1227	1253	1283	1370	1447	1602	1711	1791	1881	1971	2081	2309	2405
2600	1253	1288	1303	1442	1531	1621	1741	1830	1911	2022	2266	2352	2458
2700	1288	1355	1372	1461	1551	1661	1771	1862	2085	2192	2309	2415	2522
2800	1355	1373	1391	1481	1572	1700	1801	2010	2139	2256	2352	2458	2596
2900	1373	1382	1401	1502	1602	1840	1946	2053	2170	2298	2395	2522	2809
3000	1382	1400	1509	1616	1723	1872	1979	2085	2213	2341	2594	2730	2865

Specificaties

*randen rondom 1x gezet en gedubbeld | hoeken gelast | dikte 21,5 mm
kunststof onderlijmd (lichtgrijs) met inwendige houten kern t.b.v. de scharnierbevestiging
slijprichting horizontaal | zonder greep of scharnierboring (eenvoudig zelf aan te brengen)*

Opties

afwijkende kleur kunststof onderlijming	20%
bovenzijde front 45 graden afschuining (tekening 2)	20%
greeploos rond (tekening 3)	30%
komgreep (tekening 4)	161,-
PSORB (orbitaal geslepen structuur)	10%
boring t.b.v. greep	10%
gebaseerd op een aantal van 5 stuks	
toeslag 1 st. i.p.v. 5 stuks	99,-
toeslag 2 t/m 4 stuks i.p.v. 5 stuks	50,-

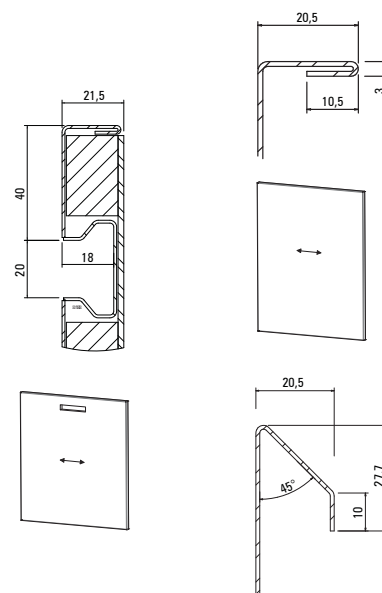

Spoelbakken





Bingara | 10mm radius

BINGARA 15



15(B) x 40(D) x 18,5(H)cm
10mm radius
Korfplug + verscholen overloop
Vlakinbouw spoelbak

Bestelcode BIN15fVI
Prijs incl. BTW € 728

BINGARA 20



20(B) x 40(D) x 18,5(H)cm
10mm radius
Korfplug + verscholen overloop
Vlakinbouw spoelbak

Bestelcode BIN20fVI
Prijs incl. BTW € 728

BINGARA 34



34(B) x 40(D) x 18,5(H)cm
10mm radius
Korfplug + verscholen overloop
Vlakinbouw spoelbak

Bestelcode BIN34fVI
Prijs incl. BTW € 816

BINGARA 40



40(B) x 40(D) x 18,5(H)cm
10mm radius
Korfplug + verscholen overloop

Vlakinbouw spoelbak
Bestelcode BIN40fVI
Prijs incl. BTW € 721

Onderbouw spoelbak
Bestelcode BIN40f
Prijs incl. BTW € 572

Opties

PSBIORB	meerprijs orbitaal slijpen	- / -	10%
PSRALZW	meerprijs zwarte coating	+ / +	176,-

Bingara | 10mm radius

BINGARA 4010



40(B) x 40(D) x 10(H)cm
10mm radius
Korfplug + verscholen overloop
Vlakinbouw spoelbak

Leverbaar in ca. 4 tot 6 weken

Bestelcode BIN4010fVI
Prijs incl. BTW € 941

BINGARA 46



46(B) x 46(D) x 18,5(H)cm
10mm radius
Korfplug + verscholen overloop
Vlakinbouw spoelbak

Leverbaar in ca. 4 tot 6 weken

Bestelcode BIN46fVI
Prijs incl. BTW € 1115

BINGARA 50



50(B) x 40(D) x 18,5(H)cm
10mm radius
Korfplug + verscholen overloop

Onderbouw spoelbak
Bestelcode BIN50f
Prijs incl. BTW € 610

Vlakinbouw spoelbak
Bestelcode BIN50fVI
Prijs incl. BTW € 746

BINGARA 5010



50(B) x 40(D) x 10(H)cm
10mm radius
Korfplug + verscholen overloop
Vlakinbouw spoelbak

Leverbaar in ca. 4 tot 6 weken

Bestelcode BIN5010fVI
Prijs incl. BTW € 990

Voor accessoires zie pagina 42

Bingara | 10mm radius

BINGARA 52



52(B) x 40(D) x 2(H)cm
10mm radius
Sanitairplug
Vlakinbouw spoelbak

Bestelcode BIN52VI
Prijs incl. BTW € 742

Leverbaar in ca. 4 tot 6 weken

BINGARA 55



55(B) x 40(D) x 18,5(H)cm
10mm radius
Korfplug + verscholen overloop

Vlakinbouw spoelbak
Bestelcode BIN55fVI
Prijs incl. BTW € 858

Onderbouw spoelbak
Bestelcode BIN55f
Prijs incl. BTW € 709

BINGARA 80



80(B) x 40(D) x 18,5(H)cm
10mm radius
Korfplug + verscholen overloop
Vlakinbouw spoelbak

Bestelcode BIN80fVI
Prijs incl. BTW € 990

BINGARA 80L



80(B) x 40(D) x 18,5(H)cm
10mm radius
Korfplug + verscholen overloop
Vlakinbouw spoelbak

Bestelcode BIN80LfVI
Prijs incl. BTW € 990

Leverbaar in ca. 4 tot 6 weken

Opties

PSBIORB	meerprijs orbitaal slijpen	- / -	10%
PSRALZW	meerprijs zwarte coating	+ / +	176,-

Bingara | 10mm radius

BINGARA 3415



34+15(B) x 40(D) x 18,5(H)cm
10mm radius
Korfplug + verscholen overloop

Vlakinbouw spoelbak
Bestelcode BIN3415fVI
Prijs incl. BTW € 1120

Onderbouw spoelbak
Bestelcode BIN3415f
Prijs incl. BTW € 995

BINGARA 1534



15+34(B) x 40(D) x 18,5(H)cm
10mm radius
Korfplug + verscholen overloop

Vlakinbouw spoelbak
Bestelcode BIN1534fVI
Prijs incl. BTW € 1120

Onderbouw spoelbak
Bestelcode BIN1534f
Prijs incl. BTW € 995

BINGARA 4020



40+20(B) x 40(D) x 18,5(H)cm
10mm radius
Korfplug + verscholen overloop
Vlakinbouw spoelbak

Bestelcode BIN4020fVI
Prijs incl. BTW € 1862

BINGARA 2040



20+40(B) x 40(D) x 18,5(H)cm
10mm radius
Korfplug + verscholen overloop
Vlakinbouw spoelbak

Bestelcode BIN2040fVI
Prijs incl. BTW € 1862

Leverbaar in ca. 4 tot 6 weken

Voor accessoires zie pagina 42

Bingara | 10mm radius

BINGARA 3434



34+34(B) x 40(D) x 18,5(H)cm
10mm radius
Korfplug + verscholen overloop
Vlakinbouw spoelbak

Bestelcode BIN3434fVI
Prijs incl. BTW € 1488

BINGARA 2050



20+50(B) x 40(D) x 18,5(H)cm
10mm radius
Korfplug + verscholen overloop
Vlakinbouw spoelbak

Bestelcode BIN2050fVI
Prijs incl. BTW € 1862

Leverbaar in ca. 4 tot 6 weken

BINGARA 5020



50+20(B) x 40(D) x 18,5(H)cm
10mm radius
Korfplug + verscholen overloop
Vlakinbouw spoelbak

Bestelcode BIN5020fVI
Prijs incl. BTW € 1862

Opties

PSBIORB	meerprijs orbitaal slijpen	- / -	10%
PSRALZW	meerprijs zwarte coating	+ / +	176,-

Bingara | zwart geëmailleerd

BINGARA 15



15(B) x 40(D) x 18,5(H)cm
10mm radius
Korfplug + verscholen overloop
Onderbouw

Bestelcode BIN15fBL
Prijs incl. BTW € 730

BINGARA 34



34(B) x 40(D) x 18,5(H)cm
10mm radius
Korfplug + verscholen overloop
Onderbouw

Bestelcode BIN34fBL
Prijs incl. BTW € 824

BINGARA 40



40(B) x 40(D) x 18,5(H)cm
10mm radius
Korfplug + verscholen overloop
Onderbouw

Bestelcode BIN40fBL
Prijs incl. BTW € 723

BINGARA 50



50(B) x 40(D) x 18,5(H)cm
10mm radius
Korfplug + verscholen overloop
Onderbouw

Bestelcode BIN50fBL
Prijs incl. BTW € 749

Voor accessoires zie pagina 42

Berala | 5mm radius

BERALA 15



15(B) x 40(D) x 18,5(H)cm
5mm radius
Korfplug + verscholen overloop
Vlakinbouw spoelbak

Leverbaar in ca. 4 tot 6 weken

Bestelcode BER15fVI
Prijs incl. BTW € 728

BERALA 20



20(B) x 40(D) x 18,5(H)cm
5mm radius
Korfplug + verscholen overloop
Vlakinbouw spoelbak

Leverbaar in ca. 4 tot 6 weken

Bestelcode BER20fVI
Prijs incl. BTW € 728

BERALA 34



34(B) x 40(D) x 18,5(H)cm
5mm radius
Korfplug + verscholen overloop
Vlakinbouw spoelbak

Leverbaar in ca. 4 tot 6 weken

Bestelcode BER34fVI
Prijs incl. BTW € 816

BERALA 40



40(B) x 40(D) x 18,5(H)cm
5mm radius
Korfplug + verscholen overloop

Leverbaar in ca. 4 tot 6 weken

Vlakinbouw spoelbak
Bestelcode BER40fVI
Prijs incl. BTW € 721

Onderbouw spoelbak
Bestelcode BER40f
Prijs incl. BTW € 572

Opties

PSBIORB	meerprijs orbitaal slijpen	- / -	10%
PSRALZW	meerprijs zwarte coating	+ / +	176,-

Berala | 5mm radius

BERALA 4010



40(B) x 40(D) x 10(H)cm
5mm radius
Korfplug + verscholen overloop
Vlakinbouw spoelbak

Leverbaar in ca. 4 tot 6 weken

Bestelcode BER4010fVI
Prijs incl. BTW € 941

BERALA 46



46(B) x 46(D) x 18,5(H)cm
5mm radius
Korfplug + verscholen overloop
Vlakinbouw spoelbak

Leverbaar in ca. 4 tot 6 weken

Bestelcode BER46fVI
Prijs incl. BTW € 1115

BERALA 50



50(B) x 40(D) x 18,5(H)cm
5mm radius
Korfplug + verscholen overloop

Leverbaar in ca. 4 tot 6 weken

Onderbouw spoelbak
Bestelcode BER50f
Prijs incl. BTW € 610

Vlakinbouw spoelbak
Bestelcode BER50fVI
Prijs incl. BTW € 746

BERALA 5010



50(B) x 40(D) x 10(H)cm
5mm radius
Korfplug + verscholen overloop
Vlakinbouw spoelbak

Leverbaar in ca. 4 tot 6 weken

Bestelcode BER5010fVI
Prijs incl. BTW € 990

Voor accessoires zie pagina 42

Berala | 5mm radius

BERALA 52



52(B) x 40(D) x 2(H)cm
5mm radius
Sanitairplug
Vlakinbouw spoelbak

Leverbaar in ca. 4 tot 6 weken

Bestelcode BER52VI
Prijs incl. BTW € 742

BERALA 55



55(B) x 40(D) x 18,5(H)cm
5mm radius
Korfplug + verscholen overloop

Leverbaar in ca. 4 tot 6 weken

Vlakinbouw spoelbak
Bestelcode BER55fVI
Prijs incl. BTW € 858

Onderbouw spoelbak
Bestelcode BER55f
Prijs incl. BTW € 709

BERALA 80



80(B) x 40(D) x 18,5(H)cm
5mm radius
Korfplug + verscholen overloop
Vlakinbouw spoelbak

Leverbaar in ca. 4 tot 6 weken

Bestelcode BER80fVI
Prijs incl. BTW € 990

BERALA 80L



80(B) x 40(D) x 18,5(H)cm
5mm radius
Korfplug + verscholen overloop
Vlakinbouw spoelbak

Leverbaar in ca. 4 tot 6 weken

Bestelcode BER80LfVI
Prijs incl. BTW € 990

Opties

PSBIORB	meerprijs orbitaal slijpen	- / -	10%
PSRALZW	meerprijs zwarte coating	+ / +	176,-

Berala | 5mm radius

BERALA 3415



34+15(B) x 40(D) x 18,5(H)cm
5mm radius
Korfplug + verscholen overloop

Leverbaar in ca. 4 tot 6 weken

Vlakinbouw spoelbak
Bestelcode BER3415fVI
Prijs incl. BTW € 1120

Onderbouw spoelbak
Bestelcode BER3415f
Prijs incl. BTW € 995

BERALA 1534



15+34(B) x 40(D) x 18,5(H)cm
5mm radius
Korfplug + verscholen overloop

Leverbaar in ca. 4 tot 6 weken

Vlakinbouw spoelbak
Bestelcode BER1534fVI
Prijs incl. BTW € 1120

Onderbouw spoelbak
Bestelcode BER1534f
Prijs incl. BTW € 995

BERALA 4020



40+20(B) x 40(D) x 18,5(H)cm
5mm radius
Korfplug + verscholen overloop
Vlakinbouw spoelbak

Leverbaar in ca. 4 tot 6 weken

Bestelcode BER4020fVI
Prijs incl. BTW € 1862

BERALA 2040



20+40(B) x 40(D) x 18,5(H)cm
5mm radius
Korfplug + verscholen overloop
Vlakinbouw spoelbak

Leverbaar in ca. 4 tot 6 weken

Bestelcode BER2040fVI
Prijs incl. BTW € 1862

Voor accessoires zie pagina 42

Berala | 5mm radius

BERALA 3434



34+34(B) x 40(D) x 18,5(H)cm
5mm radius
Korfplug + verscholen overloop
Vlakinbouw spoelbak

Bestelcode BER3434fVI
Prijs incl. BTW € 1488

Leverbaar in ca. 4 tot 6 weken

BERALA 2050



20+50(B) x 40(D) x 18,5(H)cm
5mm radius
Korfplug + verscholen overloop
Vlakinbouw spoelbak

Bestelcode BER2050fVI
Prijs incl. BTW € 1862

Leverbaar in ca. 4 tot 6 weken

BERALA 5020



50+20(B) x 40(D) x 18,5(H)cm
5mm radius
Korfplug + verscholen overloop
Vlakinbouw spoelbak

Bestelcode BER5020fVI
Prijs incl. BTW € 1862

Leverbaar in ca. 4 tot 6 weken

Opties

PSBIORB	meerprijs orbitaal slijpen	- / -	10%
PSRALZW	meerprijs zwarte coating	+ / +	176,-

Voor accessoires zie pagina 42

Berala | 5mm radius



Baronga | 1mm radius

BARONGA 16



16(B) x 34(D) x 18,5(H)cm
 1mm radius
 Korfplug + verscholen overloop
 Vlakinbouw spoelbak

Leverbaar in ca. 4 tot 6 weken

Bestelcode BAR16fVI
 Prijs incl. BTW € 529

BARONGA 20



20(B) x 40(D) x 18,5(H)cm
 1mm radius
 Korfplug + verscholen overloop
 Vlakinbouw spoelbak

Bestelcode BAR20fVI
 Prijs incl. BTW € 568

BARONGA 34



34(B) x 40(D) x 18,5(H)cm
 1mm radius
 Korfplug + verscholen overloop
 Vlakinbouw spoelbak

Bestelcode BAR34fVI
 Prijs incl. BTW € 554

BARONGA 40



40(B) x 40(D) x 18,5(H)cm
 1mm radius
 Korfplug + verscholen overloop

Vlakinbouw spoelbak
 Bestelcode BAR40fVI
 Prijs incl. BTW € 535

Onderbouw spoelbak
 Bestelcode BAR40f
 Prijs incl. BTW € 373

Opties

PSBIORB	meerprijs orbitaal slijpen	- / -	10%
PSRALZW	meerprijs zwarte coating	+ / +	176,-

Baronga | 1mm radius

BARONGA 4010



40(B) x 40(D) x 10(H)cm
1mm radius
Korfplug + verscholen overloop
Vlakinbouw spoelbak

Leverbaar in ca. 4 tot 6 weken

Bestelcode BAR4010fVI
Prijs incl. BTW € 629

BARONGA 46



46(B) x 46(D) x 18,5(H)cm
1mm radius
Korfplug + verscholen overloop
Vlakinbouw spoelbak

Leverbaar in ca. 4 tot 6 weken

Bestelcode BAR46fVI
Prijs incl. BTW € 804

BARONGA 50



50(B) x 40(D) x 18,5(H)cm
1mm radius
Korfplug + verscholen overloop

Onderbouw spoelbak
Bestelcode BAR50f
Prijs incl. BTW € 436

Vlakinbouw spoelbak
Bestelcode BAR50fVI
Prijs incl. BTW € 584

BARONGA 52



52(B) x 40(D) x 2(H)cm
1mm radius
Sanitairplug
Vlakinbouw spoelbak

Leverbaar in ca. 4 tot 6 weken

Bestelcode BAR52VI
Prijs incl. BTW € 568

Voor accessoires zie pagina 42

Baronga | 1mm radius

BARONGA 55



55(B) x 40(D) x 18,5(H)cm
1mm radius
Korfplug + verscholen overloop

Vlakinbouw spoelbak
Bestelcode BAR55fVI
Prijs incl. BTW € 659

Onderbouw spoelbak
Bestelcode BAR55f
Prijs incl. BTW € 497

BARONGA 5510



55(B) x 40(D) x 10(H)cm
1mm radius
Korfplug + verscholen overloop
Vlakinbouw spoelbak

Bestelcode BAR5510fVI
Prijs incl. BTW € 767

Leverbaar in ca. 4 tot 6 weken

BARONGA 80



80(B) x 40(D) x 18,5(H)cm
1mm radius
Korfplug + verscholen overloop
Vlakinbouw spoelbak

Bestelcode BAR80fVI
Prijs incl. BTW € 804

BARONGA 3415



34+15(B) x 40(D) x 18,5(H)cm
1mm radius
Korfplug + verscholen overloop

Vlakinbouw spoelbak
Bestelcode BAR3415fVI
Prijs incl. BTW € 746

Onderbouw spoelbak
Bestelcode BAR3415f
Prijs incl. BTW € 572

Opties

PSBIORB	meerprijs orbitaal slijpen	- / -	10%
PSRALZW	meerprijs zwarte coating	+ / +	176,-

Baronga | 1mm radius

BARONGA 1534



15+34(B) x 40(D) x 18,5(H)cm
1mm radius
Korfplug + verscholen overloop

Vlakinbouw spoelbak
Bestelcode BAR1534fVI
Prijs incl. BTW € 746

Onderbouw spoelbak
Bestelcode BAR1534f
Prijs incl. BTW € 572

BARONGA 3737



37+37(B) x 40(D) x 18,5(H)cm
1mm radius
Korfplug + verscholen overloop
Vlakinbouw spoelbak

Bestelcode BAR3737fVI
Prijs incl. BTW € 1090

BARONGA 5020



50+20(B) x 40(D) x 18,5(H)cm
1mm radius
Korfplug + verscholen overloop
Vlakinbouw spoelbak

Bestelcode BAR5020fVI
Prijs incl. BTW € 1115

Leverbaar in ca. 4 tot 6 weken

BARONGA 2050





20+50(B) x 40(D) x 18,5(H)cm
1mm radius
Korfplug + verscholen overloop
Vlakinbouw spoelbak

Bestelcode BAR2050fVI
Prijs incl. BTW € 1115

Leverbaar in ca. 4 tot 6 weken

Voor accessoires zie pagina 42

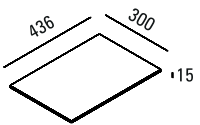
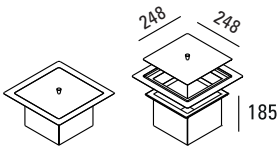
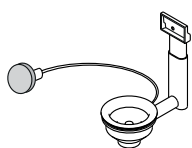
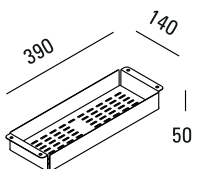
Accessoires | spoelbakken

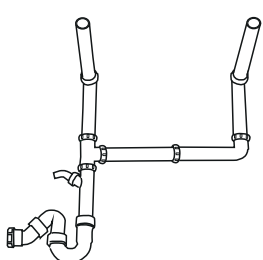
	Bestelcode	Omschrijving [BxDxH]	Euro <i>[incl. BTW]</i>
	BAR30	Snijplank wit kunststof 30x44x1,5cm geschikt voor onderbouw vlak inbouw facet opbouw inlas past in alle BARONGA BINGARA modellen m.u.v. BAR16, BAR20, BAR 46, BARHX BIN15 en BIN46	105,-
	BARGFT	BARONGA GFT afvallemmer 38x38x20cm uitneembare GFT emmer inhoud 10 liter	521,-
	WASTEf	Afvoer met ronde drukknop bediening in RVS look vervangt standaard korfplug overloop combinatie boring Ø35mm koordlengte 50 cm	50,-
	BAR14	Restafvalbakje 14x43x5cm geschikt voor onderbouw vlak inbouw facet opbouw inlas past in alle BINGARA BARONGA modellen m.u.v. BAR16, BAR46, BARHX en BIN46	119,-
	KORFPLUGf	Korfplug overloop combinatie ruimtebesparende combinatie hoogte slechts 9cm	41,-
	KORFPLUGZW	Korfplug zwart overloop combinatie ruimte besparende combinatie. Hoogte slechts 9cm	41,-
	ZEEF20	Korf/zeef met 20 sleuven	25,-
	SCHMKIT	Schoonmaakkit	77,-
	DSIFON	Dubbele afvoercombinatie aansluitmogelijkheid voor compact waterboiler en vaatwasser	48,-
	SIFON	Afvoercombinatie aansluitmogelijkheid voor vaatwasser	41,-

Details | spoelbakken

BARONGA	BINGARA	Inwendig [mm]	AxBxdiepte [mm]	CxD [mm]	E radius [mm]
-	BIN15fVI	150x400x130	191x441x1 + lijm dikte	162x412	10,5
BAR16fVI	-	160x340x130	201x381x1 + lijm dikte	172x352	10,5
BAR20fVI	BIN20fVI	200x400x130	241x441x1 + lijm dikte	212x412	10,5
BAR34fVI	BIN34fVI	340x400x185	381x441x1 + lijm dikte	352x412	10,5
BAR40fVI	BIN40fVI	400x400x185	441x441x1 + lijm dikte	412x412	10,5
BAR4010fVI	BIN4010fVI	400x400x100	441x441x1 + lijm dikte	412x412	10,5
BAR46fVI	BIN46fVI	460x460x185	501x501x1 + lijm dikte	472x472	10,5
BAR50fVI	BIN50fVI	500x400x185	541x441x1 + lijm dikte	512x412	10,5
-	BIN5010fVI	500x400x100	541x441x1 + lijm dikte	512x412	10,5
-	C1BIN05f	500x400x185	561x531x1 + lijm dikte	532x502	10,5
BAR50fKVI	-	500x400x185	531x531x1 + lijm dikte	502x502	10,5
C1BARG01fVI	-	470x440x185	541x481x1 + lijm dikte	512x452	10,5
-	BIN52fVI	520x400x26	561x441x1 + lijm dikte	532x412	10,5
BAR52fVI	-	520x400x21	561x441x1 + lijm dikte	532x412	10,5
BAR55fVI	BIN55fVI	550x400x185	591x441x1 + lijm dikte	562x412	10,5
BAR5510fVI	-	550x400x100	591x441x1 + lijm dikte	562x412	10,5
BAR80fVI	BIN80fVI	800x400x185	841x441x1 + lijm dikte	812x412	10,5
BAR1534fVI	BIN3415fVI	150/340x400x185/130	551x441x1 + lijm dikte	522x412	10,5
BAR3415fVI	BIN1534fVI	340/150x400x185/130	551x441x1 + lijm dikte	522x412	10,5
-	BIN3434fVI	340/340x400x185	741x441x1 + lijm dikte	712x412	10,5
BAR3737fVI	-	370/370x400x185	801x441x1 + lijm dikte	772x412	10,5
-	BIN4020fVI	400/200x400x185/130	661x441x1 + lijm dikte	632x412	10,5
-	BIN2040fVI	200/400x400x185/130	661x441x1 + lijm dikte	632x412	10,5
BAR5020fVI	BIN5020fVI	500/200x400x185/130	761x441x1 + lijm dikte	732x412	10,5
BAR2050fVI	BIN2050fVI	200/500x400x185/130	761x441x1 + lijm dikte	732x412	10,5
BAR5240fVI	-	520/400x400x20/185	981x441x1 + lijm dikte	952x412	10,5
BARGFT	BARGFT	248x248x185	381x381x1 + lijm dikte	342x342	10,5

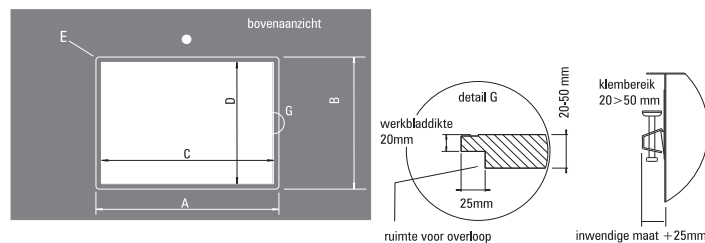

ONDERBOUW

BARONGA	BINGARA	Inwendig [mm]	Uitwendig [mm]	AxB [mm]	C radius [mm]	C radius [mm]
					BARONGA	BINGARA
BAR40f	BIN40f	400x400x185	440x440x190	396x396	> 1	10
BAR50f	BIN50f	500x400x185	540x440x190	496x396	> 1	10
BAR55f	BIN55f	550x400x185	590x440x190	546x396	> 1	10
BAR1534f	BIN1534f	150/340x400x185/130	550x440x190	506x396	> 1	-
BAR3415f	BIN3415f	340/150x400x185/130	550x440x190	506x396	> 1	-

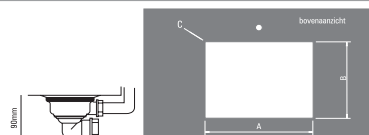

Afzuigkappen

Neerim



Kilpalie



PSH



Neerim | interne motor, extra lage versie



NEERIM lage plafondunit

Bestelcode PA07082PRZ

PA07082PZL

RVS

RAL9010 Gepoedercoat

Prijs incl. BTW

€ 2447

€ 2573

82(B) x 50(D) x 18(H)cm

2x 2.2W LED spot / 2x filter

Interne EC motor (1010m³/u)



NEERIM lage plafondunit

Bestelcode PA07125PRZ

PA07125PZL

RVS

RAL9010 Gepoedercoat

Prijs incl. BTW

€ 2719

€ 2843

120(B) x 50(D) x 18(H)cm

4x 2.2W LED spot / 2x filter

Interne EC motor (1010m³/u)



NEERIM lage plafondunit

Bestelcode PA07127PRZ

PA07127PZL

RVS

RAL9010 Gepoedercoat

Prijs incl. BTW

€ 2719

€ 2843

120(B) x 70(D) x 18(H)cm

4x 2.2W LED spot / 2x filter

Interne EC motor (1010m³/u)

Neerim | interne motor

NEERIM plafondunit

Prijs incl. BTW

Bestelcode PA07082HRZ

RVS

€ 1755

PA07082HZL

RAL9010 Gepoedercoat

€ 2144



82(B) x 50(D) x 28(H)cm

2x 2.2W LED spot / 2x filter

Interne EC motor (815m³/u)

NEERIM plafondunit

Prijs incl. BTW

Bestelcode PA07125HRZ

RVS

€ 2289

PA07125HZL

RAL9010 Gepoedercoat

€ 2414



120(B) x 50(D) x 28(H)cm

4x 2.2W LED spot / 2x filter

Interne EC motor (815m³/u)

NEERIM plafondunit

Prijs incl. BTW

Bestelcode PA07127HRZ

RVS

€ 2289

PA07127HZL

RAL9010 Gepoedercoat

€ 2414



120(B) x 70(D) x 18(H)cm

4x 2.2W LED spot / 2x filter

Interne EC motor (815m³/u)

Neerim | externe motor

NEERIM plafondunit

Bestelcode PA07082RZ

PA07082RZL

RVS

RAL9010 Gepoedercoat

Prijs incl. BTW

€ 1616

€ 1740

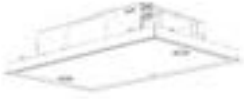

82(B) x 50(D) x 17(H)cm

2x 2.2W LED spot / 2x filter

T.b.v. externe EC motor

NEERIM plafondunit

Bestelcode PA07125RZ

PA07125RZL

RVS

RAL9010 Gepoedercoat

Prijs incl. BTW

€ 1884

€ 2009



120(B) x 50(D) x 17(H)cm

4x 2.2W LED spot / 2x filter

T.b.v. externe motor

NEERIM plafondunit

Bestelcode PA07127RZ

PA07127RZL

RVS

RAL9010 Gepoedercoat

Prijs incl. BTW

€ 1884

€ 2008



120(B) x 70(D) x 18(H)cm

4x 2.2W LED spot / 2x filter

T.b.v. externe motor

NEERIM plafondunit

Bestelcode PA07155RZ

PA07155RZL

RVS

RAL9010 Gepoedercoat

Prijs incl. BTW

€ 2278

€ 2682



150(B) x 50(D) x 17(H)cm

4x 2.2W LED spot / 2x filter

T.b.v. externe motor

NEERIM plafondunit

Prijs incl. BTW

Bestelcode PA07157RZ

RVS

€ 2278

PA07157RZL

RAL9010 Gepoedercoat

€ 2682



150(B) x 70(D) x 17(H)cm
4x 2.2W LED spot / 2x filter
T.b.v. externe motor

NEERIM plafondunit

Prijs incl. BTW

Bestelcode PA071572RZ

RVS

€ 2952



150(B) x 70(D) x 17(H)cm
8x 2.2W LED spot / 4x filter
T.b.v. 2x externe motor

NEERIM plafondunit

Prijs incl. BTW

Bestelcode PA071872RZ

RVS

€ 3221



180(B) x 70(D) x 17(H)cm
8x 2.2W LED spot / 4x filter
T.b.v. 2x externe motor

Opties

		meer- minderprijs	Prijs (incl. BTW)
KESET40905	verlichtingsuitbreidingsset 4 spots + bedrading dimbaar d.m.v. AB max. 8 spots per aansturing		204,-
REC01B	recirculatie uitvoering	+/+	537,-
REC01BHR	recirculatie HR+ vlakkanaal uitvoering RVS	+/+	537,-
CMVR01B	CMVR® uitvoering met CMVR® box	+/+	672,-
PSRAL9016*	gelakt in RAL 9016	Geen meerprijs	
PSRAL**	gelakt in RAL kleur naar wens	+/+	399,-
PSKF01	vervangingskoolstoffilter, 15x wasbaar per filter uitgebreide opties in motoren hoofdstuk motoren	+/+	73,-

Neerim | Wand

NEERIM wandunit



Bestelcode: PA07056RZ

PA07056RZ + PSSR

PA07056RZ + PSEM2

K320 geslepen RVS 304

56(B) x 25(D) x 31(H)cm

2x 2.2W LED spot / 2x filter

Interne EC motor (815m³/u)

T.b.v. Recirculatie

T.b.v. externe motor

Prijs incl. BTW

€ 1884

€ 2106

€ 1662

NEERIM wandunit



Bestelcode: PA07086RZ

PA07086RZ + PSSR

PA07086RZ + PSEM2

K320 geslepen RVS 304

86(B) x 25(D) x 31(H)cm

2x 2.2W LED spot / 2x filter

Interne EC motor (815m³/u)

T.b.v. Recirculatie

T.b.v. externe motor

Prijs incl. BTW

€ 1941

2164

1536

NEERIM wandunit



Bestelcode: PA07116RZ

PA07116RZ + PSSR

PA07116RZ + PSEM2

K320 geslepen RVS 304

116(B) x 25(D) x 31(H)cm

3x 2.2W LED spot / 2x filter

Interne EC motor (815m³/u)

T.b.v. Recirculatie

T.b.v. externe motor

Prijs incl. BTW

€ 2144

2367

1739

Opties

		meer- minderprijs	Prijs (incl. BTW)
KESET40905	verlichtingsuitbreidingsset 4 spots + bedrading dimbaar d.m.v. AB max. 8 spots per aansturing		204,-
REC01B	recirculatie uitvoering	+/+	537,-
REC01BHR	recirculatie HR+ vlakkanaal uitvoering RVS	+/+	537,-
CMVR01B	CMVR® uitvoering met CMVR® box	+/+	672,-
PSRAL9016*	gelakt in RAL 9016	Geen meerprijs	
PSRAL**	gelakt in RAL kleur naar wens	+/+	399,-
PSKF01	vervangingskoolstoffilter, 15x wasbaar per filter uitgebreide opties in motoren hoofdstuk motoren	+/+	73,-



Neerim | Maatwerk

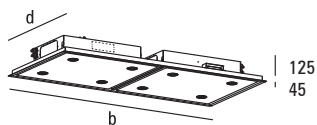

maatwerk voorbeelden

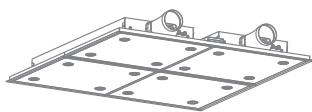

166x166x26cm | dubbele externe motor

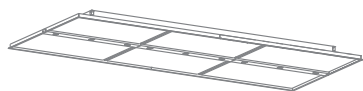

431x181x26cm | externe motor

Artikelcode Omschrijving [BxDxH]

Artikelcode	Omschrijving [BxDxH]	Plafondunit breedte tot:			
		afmeting	filters	panelen	LED spots 2,2W
EA03100	100x70x4+12,5cm2		1	4	3625,-
EA03120	120x70x4+12,5cm2		1	4	3895,-
EA03150	150x70x4+12,5cm2		1	4	4164,-
EA03180	180x70x4+12,5cm4		2	8	4433,-
EA03210	210x70x4+12,5cm4		2	8	4702,-
EA03240	240x70x4+12,5cm4		2	8	4971,-
EA03270	270x70x4+12,5cm4		2	8	5243,-
EA03300	300x70x4+12,5cm4		2	8	5511,-
EA03330	330x70x4+12,5cm4		3	8	5916,-
EA03360	360x70x4+12,5cm4		3	8	6319,-

uitvoering: diepte variabel 50-94cm, dieper op aanvraag.
t.b.v. externe EC motor [separaat bestellen] | aansluiting Ø200mm
aansluitwaarde: motor + verlichtingswaarde [W] ronde LED spots

Let op Vanwege de hoge plaatsing ontstaat door condensatie van het vet tegen de RVS panelen, sneller vetafzetting. Wij adviseren derhalve de panelen en aanzuig- openingen van de afzuigkap regelmatig schoon te maken.

EA03xyz	Omschrijving [BxDxH]	Wandunit breedte tot:			
		afmeting	filters	panelen	LED spots 2,2W
EA03086	86x25x15+29cm	1	1	2	2567,-
EA03116	116x25x15+29cm	2	1	3	3035,-
EA03146	146x25x15+29cm	2	2	4	3270,-
EA03176	176x25x15+29cm	2	2	4	3504,-
EA03206*	206x25x15+29cm	2	2	4	3738,-
EA03236*	236x25x15+29cm	2	2	6	3973,-
EA03266*	266x25x15+29cm	2	3	6	4206,-
EA03296*	296x25x15+29cm	2	3	6	4441,-

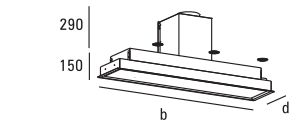

maatwerk voorbeelden

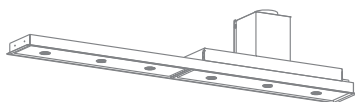

240x27x15+29cm | enkelzijdig lichtpaneel

* 1 paneel functioneel | kookveld breedte max 120cm
zelf aangeven links of rechts functioneel

uitvoering: interne EC motor 815m³/u | aansluiting Ø150mm
aansluitwaarde 100W + verlichting | ronde LED spots
afstandsbediening



Opties

		meer- minderprijs	Prijs (incl. BTW)
KESET40905	verlichtingsuitbreidingsset 4 spots + bedrading dimbaar d.m.v. AB max. 8 spots per aansturing		204,-
REC01B	recirculatie uitvoering	+ / +	537,-
REC01BHR	recirculatie HR+ vlakkanaal uitvoering RVS	+ / +	537,-
CMVR01B	CMVR® uitvoering met CMVR® box	+ / +	672,-
PSRAL9016*	gelakt in RAL 9016	Geen meerprijs	
PSRAL**	gelakt in RAL kleur naar wens	+ / +	399,-
PSKF01	vervangingskoolstoffilter, 15x wasbaar per filter uitgebreide opties in motoren hoofdstuk ventilatietechniek	+ / +	73,-

* Voor externe motoren en HR+ vlakkanalen, zie hoofdstuk Ventilatietechniek

Kilpalie | wand



KILPALIE wandschouw

Bestelcode: PA130905RZ

RVS

Prijs incl. BTW

€ 2818

Interne EC motor (815m³/u)

90(B) x 50(D) x 10(H)cm

2x 2.2W LED spot / 1x filter

Telescoop schacht: 59-112(H)cm

Aansluiting Ø150mm

Aansluitwaarde 100W (excl. LED)



KILPALIE wandschouw

Bestelcode: PA131005RZ

RVS

Prijs incl. BTW

€ 2952

Interne EC motor (815m³/u)

100(B) x 50(D) x 10(H)cm

2x 2.2W LED spot / 2x filter

Telescoop schacht: 59-112(H)cm

Aansluiting Ø150mm

Aansluitwaarde 100W (excl. LED)



KILPALIE wandschouw

Bestelcode: PA131205RZ

RVS

Prijs incl. BTW

€ 3089

Interne EC motor (815m³/u)

120(B) x 50(D) x 10(H)cm

3x 2.2W LED spot / 2x filter

Telescoop schacht: 59-112(H)cm

Aansluiting Ø150mm

Aansluitwaarde 100W (excl. LED)

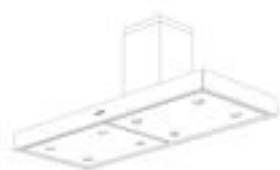

KILPALIE wandschouw

Bestelcode: PA131505RZ

RVS

Prijs incl. BTW

€ 3625

Interne EC motor (815m³/u)

150(B) x 50(D) x 10(H)cm

4x 2.2W LED spot / 2x filter

Telescoop schacht: 59-112(H)cm

Aansluiting Ø150mm

Aansluitwaarde 100W (excl. LED)

Kilpalie | 50cm

KILPALIE wandschouw

Bestelcode: PA131805RZ

RVS

Prijs incl. BTW

€ 4164



Interne EC motor (815m³/u)

180(B) x 50(D) x 12(H)cm

4x 2.2W LED spot / 2x filter

Telescoop schacht: 59-112(H)cm

Aansluiting Ø150mm

Aansluitwaarde 100W (excl. LED)

KILPALIE wandschouw

Bestelcode: PA132105RZ

RVS

Prijs incl. BTW

€ 5376

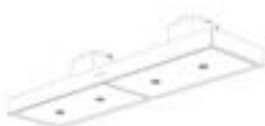

Interne EC motor (815m³/u)

210(B) x 50(D) x 12(H)cm

4x 2.2W LED spot / 2x filter

Telescoop schacht: 59-112(H)cm

Aansluiting Ø150mm

Aansluitwaarde 100W (excl. LED)

KILPALIE wandschouw

Bestelcode: PA132405RZ

RVS

Prijs incl. BTW

€ 5780

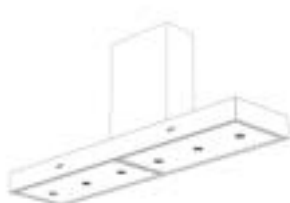

Interne EC motor (815m³/u)

240(B) x 50(D) x 12(H)cm

6x 2.2W LED spot / 2x filter

Telescoop schacht: 59-112(H)cm

Aansluiting Ø150mm

Aansluitwaarde 100W (excl. LED)



Kilpalie | wand



KILPALIE wandschouw

Bestelcode: PA130906RZ

RVS

Prijs incl. BTW

€ 3088

Interne EC motor (815m³/u)

90(B) x 60(D) x 10(H)cm

4x 2.2W LED spot / 1x filter

Telescoop schacht: 59-112(H)cm

Aansluiting Ø150mm

Aansluitwaarde 100W (excl. LED)



KILPALIE wandschouw

Bestelcode: PA131006RZ

RVS

Prijs incl. BTW

€ 3221

Interne EC motor (815m³/u)

100(B) x 60(D) x 10(H)cm

4x 2.2W LED spot / 2x filter

Telescoop schacht: 59-112(H)cm

Aansluiting Ø150mm

Aansluitwaarde 100W (excl. LED)



KILPALIE wandschouw

Bestelcode: PA131206RZ

RVS

Prijs incl. BTW

€ 3356

Interne EC motor (815m³/u)

120(B) x 60(D) x 10(H)cm

4x 2.2W LED spot / 2x filter

Telescoop schacht: 59-112(H)cm

Aansluiting Ø150mm

Aansluitwaarde 100W (excl. LED)



KILPALIE wandschouw

Bestelcode: PA131506RZ

RVS

Prijs incl. BTW

€ 3895

Interne EC motor (815m³/u)

150(B) x 60(D) x 10(H)cm

8x 2.2W LED spot / 2x filter

Telescoop schacht: 59-112(H)cm

Aansluiting Ø150mm

Aansluitwaarde 100W (excl. LED)

Kilpalie | 60cm

KILPALIE wandschouw

Bestelcode: PA131806RZ

RVS

Prijs incl. BTW

€ 4436



Interne EC motor (815m³/u)

180(B) x 60(D) x 12(H)cm

8x 2.2W LED spot / 2x filter

Telescoop schacht: 59-112(H)cm

Aansluiting Ø150mm

Aansluitwaarde 100W (excl. LED)

KILPALIE wandschouw

Bestelcode: PA132106RZ

RVS

Prijs incl. BTW

€ 5780



Interne EC motor (815m³/u)

210(B) x 60(D) x 12(H)cm

8x 2.2W LED spot / 2x filter

Telescoop schacht: 59-112(H)cm

Aansluiting Ø150mm

Aansluitwaarde 100W (excl. LED)

KILPALIE wandschouw

Bestelcode: PA132406RZ

RVS

Prijs incl. BTW

€ 6185



Interne EC motor (815m³/u)

240(B) x 60(D) x 12(H)cm

12x 2.2W LED spot / 2x filter

Telescoop schacht: 59-112(H)cm

Aansluiting Ø150mm

Aansluitwaarde 100W (excl. LED)

Opties

		meer- minderprijs	Prijs (incl. BTW)
PAAB	afstandsbediening	+/+	139,-
PAFZ060	dikte 12-18,5cm	+/+	6%
PSEM	uitvoering voor externe motor aansluiting Ø200mm	- / -	194,-
PASR	recirculatie uitvoering [excl. wasbare koolstoffilters]	+/+	154,-
PASCMVR	CMVR® uitvoering [excl. wasbare koolstoffilters]	+/+	256,-
PAKF	A-REC wasbaar koolstoffilter compleet	+/+	197,-
PAKF02	vervangingskoolstoffilter, 15x wasbaar per filter	+/+	179,-
PSSM09	vervangende schacht hoogte op maat < 1000mm	+/+	192,-
PSSM10	schachthoogte > 1000mm per 100mm	+/+	46,-
PASM09	dubbele schacht hoogte op maat [vanaf breedte 180cm]	+/+	432,-
PASP	set pendels hoogte op maat 2 stuks < 1000mm	+/+	227,-
PADBDIM	dubbele bediening + dubbele motor	+/+	1101,-
PSSZ	uitvoering onderbouw zonder schacht	- / -	245,-
PSRAL	gelakt in RAL kleur	+/+	399,-

Kilpalie | eiland

KILPALIE eilandschouw

Bestelcode: PA83090RZ

RVS

Prijs incl. BTW

€ 3356



90x65x10cm

Interne EC motor (815m³/u)

K320 geslepen RVS 304

4x 2.2W LED spot / 1x filter

Standaard schacht 80(H)cm

Aansluiting Ø150mm

Aansluitwaarde 100W (excl. LED)

KILPALIE eilandschouw

Bestelcode: PA83100RZ

RVS

Prijs incl. BTW

€ 3558



100x65x10cm

Interne EC motor (815m³/u)

K320 geslepen RVS 304

4x 2.2W LED spot / 2x filter

Standaard schacht 80(H)cm

Aansluiting Ø150mm

Aansluitwaarde 100W (excl. LED)

KILPALIE eilandschouw

Bestelcode: PA83120RZ

RVS

Prijs incl. BTW

€ 3761

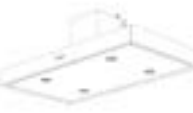

120x65x10cm

Interne EC motor (815m³/u)

K320 geslepen RVS 304

4x 2.2W LED spot / 2x filter

Standaard schacht 80(H)cm

Aansluiting Ø150mm

Aansluitwaarde 100W (excl. LED)

KILPALIE eilandschouw

Bestelcode: PA83150RZ

RVS

Prijs incl. BTW

€ 4299



150x65x10cm

Interne EC motor (815m³/u)

K320 geslepen RVS 304

8x 2.2W LED spot / 2x filter

Standaard schacht 80(H)cm

Aansluiting Ø150mm

Aansluitwaarde 100W (excl. LED)

Kilpalie maatwerk wand

Bestelcode	Omschrijving [BxDxH]		panelen	LED spots 2,2W	Prijs incl. BTW
	afmeting	filters			
EA13R090	90x55x10cm	1	1	2	3222,-
EA13R100	100x55x10cm	2	1	2	3363,-
EA13R120	120x55x10cm	2	1	3	3504,-
EA13R150	150x55x10cm	2	2	4	4089,-
EA13R180	180x55x12cm	2	2	4	4488,-
EA13R210*	210x55x12cm	2	2	4	5318,-
EA13R240*	240x55x12cm	2	2	4	5928,-
EA13R270*	270x55x12cm	2	2	4	6537,-
EA13R300*	300x55x12cm	2	3	6	7135,-
EA13R330*	330x55x12cm	2	3	6	7755,-
EA13R360*	360x55x12cm	2	3	9**	8365,-

* positie schacht | hartmaat 600mm, kookveldbreedte max. 120cm | zelf aangeven motor links of rechts

** bij 9 of meer spots en enkele bediening is verlichting NIET dimbaar

uitvoering: dikte variabel 10-12cm
 diepte variabel 50-60cm
 interne EC motor 815m³/u | aansluiting Ø150mm
 aansluitwaarde 100W + verlichting | ronde LED spots
 enkele schacht 302x275mm op maat h<1000mm

Kilpalie maatwerk eiland

Bestelcode	Omschrijving [BxDxH]		panelen	LED spots 2,2W	
	afmeting	filters			
EA83R090	90x65x10cm	2	1	4	3856,-
EA83R100	100x65x10cm	2	1	4	4030,-
EA83R120	120x65x10cm	2	1	4	4206,-
EA83R150	150x65x10cm	2	2	8	4675,-
EA83R180	180x65x10cm	2	2	8	5261,-
schachtafmeting 450x302mm					
EA83R210*	210x65x12cm	2	2	8	5963,-
EA83R240*	240x65x12cm	2	2	8	5521,-
EA83R270*	270x65x12cm	2	3	12**	7135,-
EA83R300*	300x65x12cm	2	3	12**	7721,-
EA83R330*	330x65x12cm	2	3	12**	8307,-
EA83R360*	360x65x12cm	2	3	12**	8892,-

* uitvoering met dubbele schacht | kookveldbreedte max 120cm | zelf aangeven links of rechts functioneel

** bij 9 of meer spots en enkele bediening is verlichting NIET dimbaar

uitvoering: dikte variabel 8-18,5cm
 diepte variabel 60-70cm
 interne EC motor 815m³/u | aansluiting Ø150mm
 aansluitwaarde 100W + verlichting | ronde LED spots
 enkele schacht 302x302mm op maat h<1000mm
 Bij schachthoogten >1750mm adviseren wij voor stabiliteit het gebruik van een spansysteem of steunpendel op de schacht (meerprijs).

PSH Wand

PSH wandschouw

Bestelcode: PSH0605WS

60(B) x 50(D) x 8(H)cm

Prijs incl. BTW

€ 1875



Interne EC motor (815m³/u)

K320 geslepen RVS 304

2x 2.2W LED spot / 2x filter

Telescoop schacht: 59-112(H)cm

PSH wandschouw

Bestelcode: PSH0905WS

90(B) x 50(D) x 8(H)cm

Prijs incl. BTW

€ 2009

PSH0906WS

90(B) x 60(D) x 8(H)cm

€ 2278



K320 geslepen RVS 304

Interne EC motor (815m³/u)

3x 2.2W LED spot / 3x filter

Telescoop schacht: 59-112(H)cm

PSH wandschouw

Bestelcode: PSH1205WS

120(B) x 50(D) x 8(H)cm

Prijs incl. BTW

€ 2278

PSH1206WS

120(B) x 60(D) x 8(H)cm

€ 2952



K320 geslepen RVS 304

Interne EC motor (815m³/u)

3x 2.2W LED spot / 4x filter

Telescoop schacht: 59-112(H)cm

PSH wandschouw

Bestelcode: PSH1505WS

150(B) x 50(D) x 8(H)cm

Prijs incl. BTW

€ 2682

PSH1506WS

150(B) x 60(D) x 8(H)cm

€ 2952



K320 geslepen RVS 304

Interne EC motor (815m³/u)

3x 2.2W LED spot / 5x filter

Telescoop schacht: 59-112(H)cm

PSH Wand

PSH wandshouw

Bestelcode: PSH1805WS [L/R]

180(B) x 50(D) x 8(H)cm

Prijs incl. BTW

€ 3084



Interne EC motor (815m³/u)

K320 geslepen RVS 304

4x 2.2W LED spot / 6x filter

2x Telescoop schacht: 59-112(H)cm

PSH wandshouw

Bestelcode: PSH1805WSD

180(B) x 50(D) x 8(H)cm

Prijs incl. BTW

€ 3540



2x Interne EC motor (815m³/u)

K320 geslepen RVS 304

4x 2.2W LED spot / 6x filter

2x Telescoop schacht: 59-112(H)cm

Opties

meer- | minderprijsPrijs (incl. BTW)

PAAB	afstandsbediening	+/+	139,-
PSES+P80	schachthoogte + pendels 80cm		standaard
PSES+P75	schachthoogte + pendels naar keuze 75cm		géén meerprijs
PSES+P85	schachthoogte + pendels naar keuze 85cm		géén meerprijs
PSSM+P09	schachthoogte + pendels op maat < 1000mm	+/+	223,-
PSSM+P10	schachthoogte + pendels > 1000mm per 100mm	+/+	74,-
PSSR	recirculatie [incl. wasbaar koolstoffilter], geen dimfunctie	+/+	223,-
PSSCMVR	CMVR® [incl. wasbaar koolstoffilter]	+/+	358,-
PSEM	uitvoering voor externe motor Ø200mm aansluiting	-/-	223,-
PSRAL#	body+schacht in ieder gewenste RAL-kleur	+/+	367,-
PSKF01	vervangingskoolstoffilter, 15x wasbaar per filter	+/+	73,-

Vanwege de hete kookdampen en kookvetten is de kleurvastheid niet gegarandeerd.



PSH eilandschouw

Bestelcode: PSH060ES

60(B) x 60(D) x 8(H)cm

Interne EC motor (815m³/u)

RVS

2x 2.2W LED spot / 2x filter

Standaard schacht 80(H)cm

Prijs incl. BTW

€ 2144



PSH eilandschouw

Bestelcode: PSH090ES

90(B) x 60(D) x 8(H)cm

Interne EC motor (815m³/u)

RVS

3x 2.2W LED spot / 3x filter

Standaard schacht 80(H)cm

Prijs incl. BTW

€ 2278



PSH eilandschouw

Bestelcode: PSH120ES

120(B) x 60(D) x 8(H)cm

Interne EC motor (815m³/u)

RVS

3x 2.2W LED spot / 4x filter

Standaard schacht 80(H)cm

Prijs incl. BTW

€ 2547



PSH eilandschouw

Bestelcode: PSH150ES

150(B) x 60(D) x 8(H)cm

Interne EC motor (815m³/u)

RVS

3x 2.2W LED spot / 5x filter

Standaard schacht 80(H)cm

Prijs incl. BTW

€ 2952



PSH eilandschouw
 Bestelcode: PSH180ES [L/R]
 180(B) x 60(D) x 8(H)cm
 Interne EC motor (815m³/u)
 RVS
 4x 2.2W LED spot / 6x filter
 2X standaard schacht 80(H)cm

Prijs incl. BTW
 € 3625



PSH eilandschouw
 Bestelcode: PSH180ESD
 180(B) x 60(D) x 8(H)cm
 2x Interne EC motor (815m³/u)
 RVS
 4x 2.2W LED spot / 6x filter
 2X standaard schacht 80(H)cm

Prijs incl. BTW
 € 4078



PSH eilandschouw
 Bestelcode: PSH210ES [L/R]
 210(B) x 60(D) x 8(H)cm
 Interne EC motor (815m³/u)
 RVS
 4x 2.2W LED spot / 7x filter
 2X standaard schacht 80(H)cm

Prijs incl. BTW
 € 4434



PSH eilandschouw
 Bestelcode: PSH210ESD
 210(B) x 60(D) x 8(H)cm
 2x Interne EC motor (815m³/u)
 RVS
 4x 2.2W LED spot / 7x filter
 2X standaard schacht 80(H)cm

Prijs incl. BTW
 € 4886



PSH eilandschouw

Bestelcode: PSH240ES [L/R]

240(B) x 60(D) x 8(H)cm

Interne EC motor (815m³/u)

RVS

5x 2.2W LED spot / 8x filter

2X standaard schacht 80(H)cm

Prijs incl. BTW

€ 4971



PSH eilandschouw

Bestelcode: PSH240ESD

240(B) x 60(D) x 8(H)cm

2x Interne EC motor (815m³/u)

RVS

5x 2.2W LED spot / 8x filter

2X standaard schacht 80(H)cm

Prijs incl. BTW

€ 5425

Opties

(incl. BTW)

		meer- minderprijs	Prijs
PAAB	afstandsbediening	+ / +	139,-
PSES80	schachthoogte 80cm	standaard	
PSES75	schachthoogte naar keuze 75cm	géén meerprijs	
PSES85	schachthoogte naar keuze 85cm	géén meerprijs	
PSSM09*	schachthoogte op maat < 1000mm	+ / +	184,-
PSSM10*	schachthoogte op maat > 1000mm per 100mm	+ / +	46,-
PSSR**	recirculatie [incl. wasbaar koolstoffilter], geen dimfunctie	+ / +	223,-
PSSCMVR**	CMVR® [incl. wasbaar koolstoffilter]	+ / +	358,-
PSEM**	uitvoering voor externe motor Ø200mm aansluiting	- / -	223,-
PSSZ*	uitvoering onderbouw zonder schacht	- / -	213,-
PSRAL#	body+schacht in ieder gewenste RAL-kleur		367,-
PSKF01	vervangingskoolstoffilter, 15x wasbaar per filter	+ / +	73,-

Vanwege de hete kookdampen en kookvetten is de kleurvastheid niet gegarandeerd.

PSH eilandschouw

Prijs incl. BTW

Bestelcode: PSH150ESAL
PSH150ESAR

filters links functioneel
filters rechts functioneel

€ 2952
€ 2952



150(B) x 60(D) x 8(H)cm
Interne EC motor (815m³/u)
RVS
3x 2.2W LED spot / 5x filter
Standaard schacht + 2x pendels

PSH eilandschouw

Prijs incl. BTW

Bestelcode: PSH180ESAL
PSH180ESAR

filters links functioneel
filters rechts functioneel

€ 3356
€ 3356



180(B) x 60(D) x 8(H)cm
Interne EC motor (815m³/u)
RVS
4x 2.2W LED spot / 6x filter
Standaard schacht + 2x pendels

PSH eilandschouw

Prijs incl. BTW

Bestelcode: PSH210ESAL
PSH210ESAR

filters functioneel links
filters functioneel rechts

€ 3895
€ 3895



210(B) x 60(D) x 8(H)cm
Interne EC motor (815m³/u)
RVS
5x 2.2W LED spot / 7x filter
Standaard schacht + 2x pendels

PSH eilandschouw

Prijs incl. BTW

Bestelcode: PSH240ESAL
PSH240ESAR

€ 4433
€ 4433



240(B) x 60(D) x 8(H)cm
Interne EC motor (815m³/u)
RVS
5x 2.2W LED spot / 8x filter
Standaard schacht + 2x pendels

Recirculatie | informatie

Voor een gedegen advies over uw specifieke recirculatie toepassing, hebben wij minimaal de volgende gegevens nodig:

- A afmeting, type en vermogen van de kookplaat
- B hoogte tot aan het verlaagde plafond
- C inbouwhoogte | bij HR+ kanaal slechts 176mm !!
- D type aansluiting: bovenzijde [B] of zijkant links [G] of rechts [D]
- E applicable of aanwezige kanaaldiameter, lengte traject en aantal bochten
- F type externe motor
 - gevel-[F] pannendak- [G] platdak- [H] of externe binnenmotor [I]

Een compleet beeld van alle mogelijkheden in externe binnen- en buitenmotoren, kanalen, roosters of dakdoorvoeren vindt u verderop in deze uitgave.

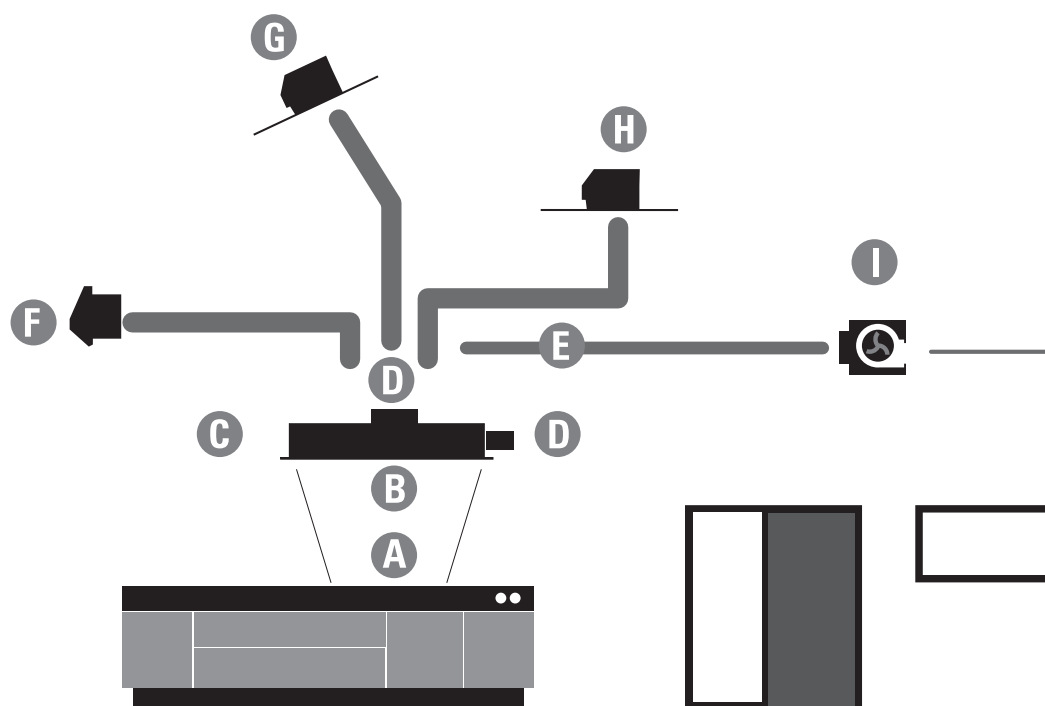

zie A. Toepassing recirculatie- of CMVR® box op een inbouw- of plafondunit.

Voor een CMVR® of recirculatie toepassing bij een eilandopstelling, adviseren wij de volgende opstelling:

Maak gebruik van de externe EC binnenmotor, type GEC146BHR of GEC225BHR [alléén voor recirculatie][1]. Deze is vlak weg te bouwen in het verlaagde plafond.

Gebruik de CMVR®-box[2] achter deze motor, waarop de twee uitblaasroosters met koolstoffilters zijn aan te sluiten[3].

De derde uitgang met het regelventiel kan rechtstreeks op de CMV unit[4] worden aangesloten.

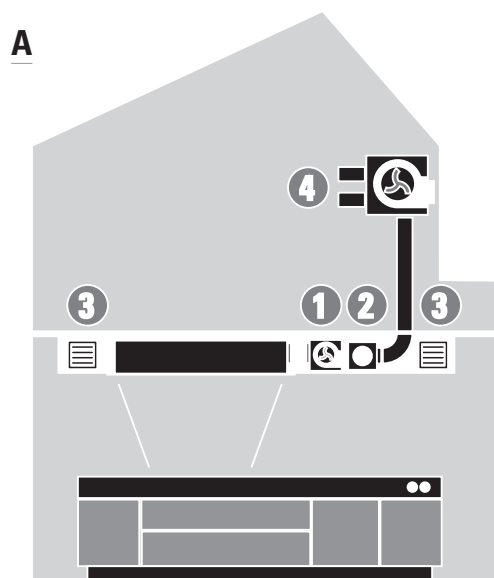

Recirculatie | box

Bestelcode	Omschrijving [BxDxH]	Euro <i>[incl. BTW]</i>	Afmetingen [mm]
REC01A	Recirculatie-box toepassing in bovenkast Alléén geschikt voor toepassing in een bovenkast, tot 815m ³ /u inclusief PAKF04 koolstoffilter in filter.	351,-	
PAKF04	vervangingskoolstoffilter, 15x wasbaar per filter	+ / + 73,-	
REC01B	Recirculatie-box toepassing wand en plafond applicable voor externe of interne EC motor max tot 1080m ³ /u inclusief 2 uitblaasroosters 2 wasbare koolstoffilters aansluiting Ø150mm zonder kanalen!	537,-	
REC01BHR	Recirculatie-box idem als REC01B uitgevoerd voor vlakkanaal HR+ [220x90]	537,-	
PSKF01	vervangingskoolstoffilter, 15x wasbaar per filter	+ / + 73,-	
CMVR01B	CMVR®-box toepassing wand en plafond Applicable voor externe of interne EC motor max 1080m ³ /u Regelventiel instelbaar voor CMV systeem op 120 150 180m ³ /u Aansluiting box direct op de HR+ motor mogelijk inclusief 2 uitblaasroosters wasbare koolstoffilters aansluiting Ø150mm regelventiel Ø125mm zonder kanalen!	672,-	
CMVP	CMVP®-box Idem als CMVR®, maar excl. koolstoffilters voor gebruik eigen plasmafilters	489,-	
PSKF01	vervangingskoolstoffilter, 15x wasbaar per filter	+ / + 73,-	

zie B. Toepassing recirculatie-box in een bovenkast/PSFR

Sluit de NEERIM met een slang aan op de recirculatie-box[1]. Sluit het drukventiel rechtstreeks aan op de CMV unit[2]. Zorg ervoor dat de uitblaasopeningen in de bovenzijde naast het drukventiel [voor recirculatie van de overige lucht], vrij blijven en in directe verbinding staan met de keukenruimte.

zie C. Toepassing CMVR® box op een NEERIM wandunit.

Plaats de CMVR® box[1] boven of in de kast en sluit de NEERIM[2] met een slang aan. Gebruik de twee zij-uitgangen om de twee uitblaasroosters met koolstoffilters aan te sluiten[3]. De derde uitgang met het regelventiel kan rechtstreeks op de CMV unit[4] worden aangesloten.

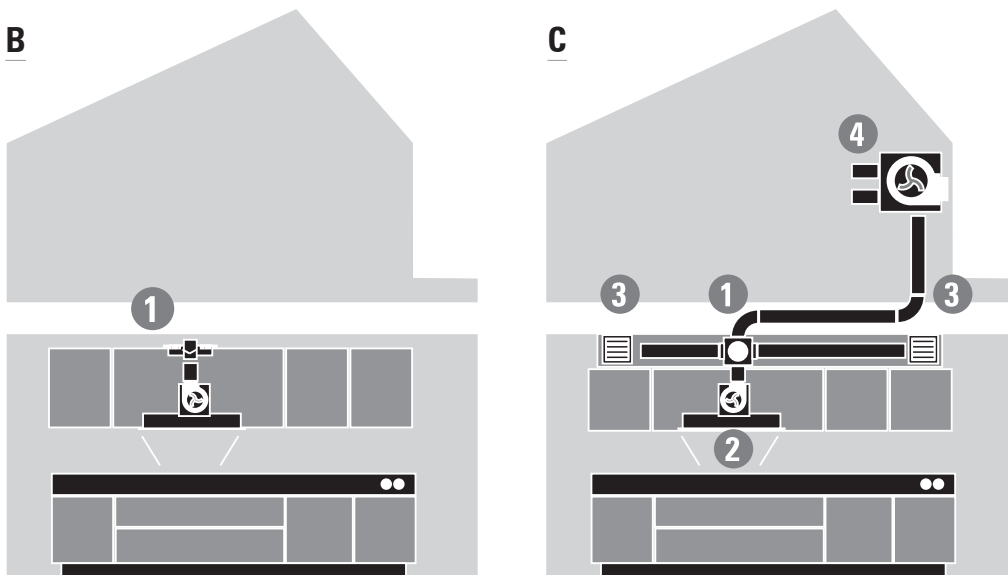

Motoren | binnenmotor



Externe EC binnenmotor
Bestelcode:GEC146B

EC motor m. cap. 815m³/u
Gegalvaniseerd staal
40(B) x 30(D) x 30(H)cm
Aan-/afvoer: 20 / 15(Ø)cm

Prijs incl. BTW
€ 645



Externe EC binnenmotor
Bestelcode:GEC146B-HR

EC motor m. cap. 815m³/u
Gegalvaniseerd staal
35(B) x 23(D) x 28(H)cm
Aan-/afvoer: 22x9cm / 15(Ø)cm

Prijs incl. BTW
€ 693



Externe EC binnenmotor
Bestelcode:GEC225B

EC motor m. cap. 1080m³/u
Gegalvaniseerd staal
40(B) x 30(D) x 30(H)cm
Aan-/afvoer: 20 / 15(Ø)cm

Prijs incl. BTW
€ 879



Externe EC binnenmotor
Bestelcode:GEC225B-HR

EC motor m. cap. 1080m³/u
Gegalvaniseerd staal
35(B) x 23(D) x 28(H)cm
Aan-/afvoer: 22x9cm / 15(Ø)cm

Prijs incl. BTW
€ 927



Externe EC binnenmotor
Bestelcode:GEC300B





EC motor m. cap. 2160m³/u
Gegalvaniseerd staal
45(B) x 40(D) x 30(H)cm
Aan-/afvoer: 25 / 31,5(Ø)cm

Prijs incl. BTW
€ 1699

Motoren | plat- en pannendak

	<p>Externe EC platdakmotor Bestelcode:GEC146F</p>	<p>EC motor m. cap. 815m³/u RVS 304 33(B) x 35(D) x 30(H)cm Aanvoer: 20(Ø)cm Incl. terugslagklep</p>	<p>Prijs incl. BTW € 1093</p>
	<p>Externe EC platdakmotor Bestelcode:GEC225F</p>	<p>EC motor m. cap. 1080m³/u RVS 304 33(B) x 35(D) x 30(H)cm Aanvoer: 20(Ø)cm Incl. terugslagklep</p>	<p>Prijs incl. BTW € 1348</p>
	<p>Externe EC platdakmotor Bestelcode:GEC300F</p>	<p>EC motor m. cap. 2160m³/u RVS 304 35(B) x 54(D) x 30(H)cm Aanvoer: 25(Ø)cm Incl. terugslagklep</p>	<p>Prijs incl. BTW € 2450</p>
	<p>Externe EC pannendakmotor Bestelcode:GEC146D</p>	<p>EC motor m. cap. 815m³/u RVS 304 33(B) x 35(D) x 30(H)cm Aanvoer: 20(Ø)cm Incl. terugslagklep + loodslab</p>	<p>Prijs incl. BTW € 1348</p>
	<p>Externe EC pannendakmotor Bestelcode:GEC225D</p>	<p>EC motor m. cap. 1080m³/u RVS 304 33(B) x 35(D) x 30(H)cm Aanvoer: 20(Ø)cm Incl. terugslagklep + loodslab</p>	<p>Prijs incl. BTW € 1583</p>

Motoren | buitenmuur

	<p>Externe EC Buitenmuurmotor Bestelcode:GEC146A</p>	<p>EC motor m. cap. 815m³/u RVS 304 33(B) x 31(D) x 34(H)cm Aanvoer: 20(Ø)cm Incl. terugslagklep</p>	<p>Prijs incl. BTW € 996</p>
	<p>Externe EC Buitenmuurmotor Bestelcode:GEC146A-HR</p>	<p>EC motor m. cap. 815m³/u RVS 304 33(B) x 31(D) x 34(H)cm Aanvoer: 22x9cm Incl. terugslagklep</p>	<p>Prijs incl. BTW € 1044</p>
	<p>Externe EC Buitenmuurmotor Bestelcode:GEC225A</p>	<p>EC motor m. cap. 1080m³/u RVS 304 33(B) x 31(D) x 34(H)cm Aanvoer: 20(Ø)cm Incl. terugslagklep</p>	<p>Prijs incl. BTW € 1231</p>
	<p>Externe EC Buitenmuurmotor Bestelcode:GEC225A-HR</p>	<p>EC motor m. cap. 1080m³/u RVS 304 33(B) x 31(D) x 34(H)cm Aanvoer: 22x9cm Incl. terugslagklep</p>	<p>Prijs incl. BTW € 1278</p>
	<p>Externe EC Buitenmuurmotor Bestelcode:GEC240AP</p>	<p>EC motor m. cap. 1075m³/u K320 geslepen RVS 304 40(B) x 15(D) x 45(H)cm Aanvoer: 20(Ø)cm Incl. terugslagklep</p>	<p>Prijs incl. BTW € 1465</p>

Motoren

GEC240AP | Buitenmuurmotor

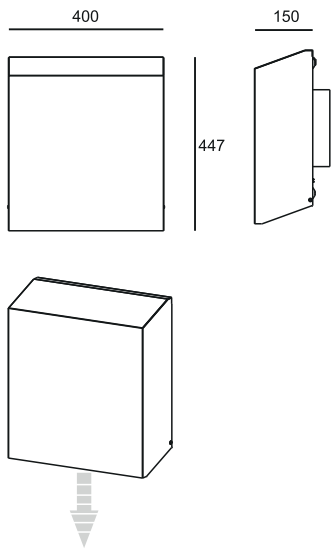

Type: GABK240AP

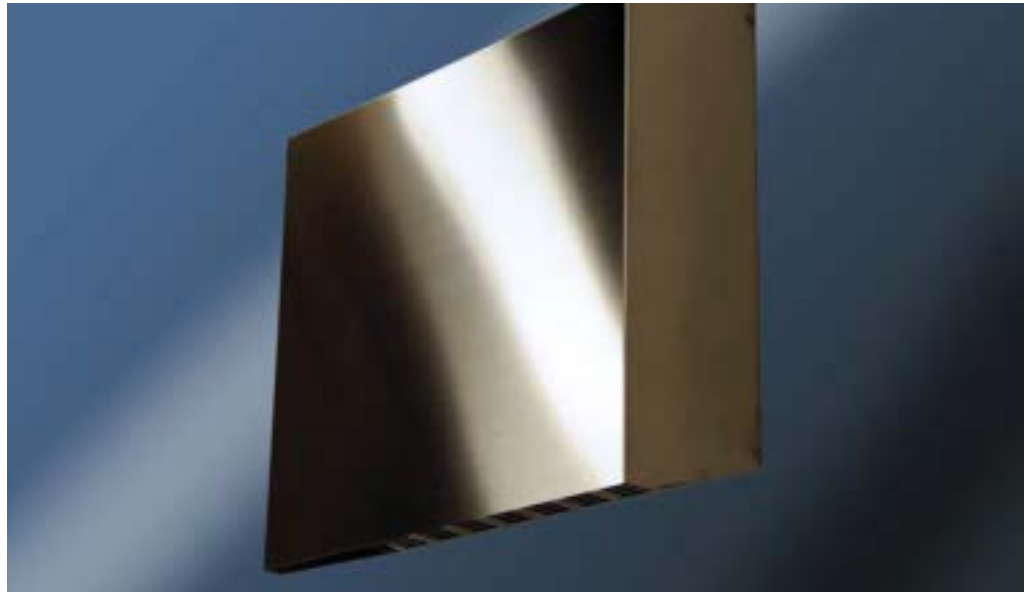









GEC146AHR | Buitenmuurmotor







GEC146BHR | Externe binnenmotor voor HR+150 kanaal

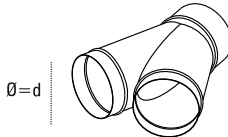
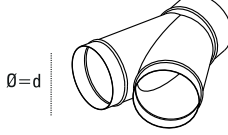

Kanaalwerk | Rond

 <p>$\emptyset=d$</p>	<p>Buisverbinding MDV \emptyset150mm motor Bestelcode:KV0304150M</p>	<p>d=inwendig metalen koppelstuk \emptyset150mm</p>	<p>Prijs incl. BTW € 19</p>
 <p>$\emptyset=d$</p>	<p>Buisverbinding MDV \emptyset200mm motor Bestelcode:KV0304200M</p>	<p>d=inwendig metalen koppelstuk \emptyset200mm</p>	<p>Prijs incl. BTW € 22</p>
 <p>$\emptyset=d$</p>	<p>*Buisverbinding MDV \emptyset250mm motor Bestelcode:KV0304250M</p>	<p>d=inwendig metalen koppelstuk \emptyset250mm</p>	<p>Prijs incl. BTW € 25</p>
 <p>$\emptyset=d$</p>	<p>*Buisverbinding MDV \emptyset315mm motor Bestelcode:KV0304315M</p>	<p>d=inwendig metalen koppelstuk \emptyset315mm</p>	<p>Prijs incl. BTW € 40</p>
 <p>$\emptyset=a$ $\emptyset=b$</p>	<p>*Verloopstuk \emptyset 150 > 125 RD Bestelcode:KV0304150R</p>	<p>a=\emptyset150mm naar b=\emptyset125mm metalen verloopstuk</p>	<p>Prijs incl. BTW € 44</p>
 <p>$\emptyset=a$ $\emptyset=b$</p>	<p>Verloopstuk \emptyset200 > 150mm RD Bestelcode:KV0304215R</p>	<p>a=\emptyset200mm naar b=\emptyset150mm metalen verloopstuk</p>	<p>Prijs incl. BTW € 71</p>
 <p>$\emptyset=a$ $\emptyset=b$</p>	<p>*Verloopstuk \emptyset250 > 200mm RD Bestelcode:KV0304251R</p>	<p>a=\emptyset250mm naar b=\emptyset200mm metalen verloopstuk</p>	<p>Prijs incl. BTW € 45</p>
 <p>$\emptyset=a$ $\emptyset=b$</p>	<p>*Verloopstuk \emptyset315 > 250mm RD Bestelcode:KV0304313R</p>	<p>a=\emptyset315mm naar b=\emptyset250mm metalen verloopstuk</p>	<p>Prijs incl. BTW € 66</p>

Kanaalwerk | Rond

	<p>*Broekstuk Ø150 BS45 Bestelcode:KV03041502</p>	<p>d=Ø150mm uitwendig op alle aansluitingen</p>	<p>Prijs incl. BTW € 426</p>
	<p>*Broekstuk Ø200 BS45 Bestelcode:KV03042002</p>	<p>d=Ø200mm uitwendig op alle aansluitingen</p>	<p>Prijs incl. BTW € 503</p>
	<p>*Broekstuk Ø250 BS45 Bestelcode:KV03042502</p>	<p>d=Ø250mm uitwendig op alle aansluitingen</p>	<p>Prijs incl. BTW € 631</p>
	<p>Terugslagklep Ø150mm Bestelcode:KV02011500</p>	<p>d=Ø148mm uitwendig Metaal met vlinderkleppen</p>	<p>Prijs incl. BTW € 81</p>
	<p>Terugslagklep Ø200mm Bestelcode:KV02012000</p>	<p>d=Ø198mm uitwendig Metaal met vlinderkleppen</p>	<p>Prijs incl. BTW € 109</p>
	<p>*Terugslagklep Ø250mm Bestelcode:KV02012500</p>	<p>d=Ø248mm uitwendig Metaal met vlinderkleppen</p>	<p>Prijs incl. BTW € 157</p>

Kanaalwerk | Rond

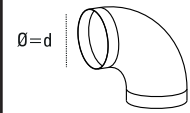
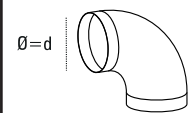
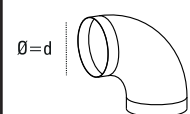
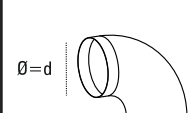
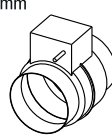
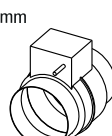
	<p>Kniestuk BD90° Ø 150mm verz.st. Bestelcode:KV03051512</p>	<p>d=Ø148mm uitwendig Met metalen bocht met radius</p>	<p>Prijs incl. BTW € 61</p>
	<p>Kniestuk BD90° Ø200mm verz.st. Bestelcode:KV03052002</p>	<p>d=Ø198mm uitwendig Met metalen bocht met radius</p>	<p>Prijs incl. BTW € 81</p>
	<p>Kniestuk BD90° Ø250mm verz.st. Bestelcode:KV03052501</p>	<p>d=Ø248mm uitwendig Met metalen bocht met radius</p>	<p>Prijs incl. BTW € 130</p>
	<p>Kniestuk BD90° Ø315mm verz.st. Bestelcode:KV03053151</p>	<p>d=Ø313mm uitwendig Met metalen bocht met radius</p>	<p>Prijs incl. BTW € 185</p>
<p>L=250mm</p> 	<p>Gemot.regelklep m.schak.Ø 150 Bestelcode:KV02021500</p>	<p>Schakelaar</p>	<p>Prijs incl. BTW € 547</p>
<p>L=250mm</p> 	<p>Gemot.regelklep m.schak.Ø 200 Bestelcode:KV02022000</p>	<p>Schakelaar</p>	<p>Prijs incl. BTW € 559</p>

Kanaalwerk | Rond

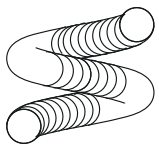

Semiflex ALU Ø152mm
Bestelcode: KV0301150S

Ø152mm inwendig
doos á 3 mtr

Prijs incl. BTW
€ 69

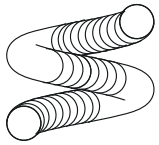

Semiflex ALU Ø203mm
Bestelcode: KV0301200S

Ø203mm inwendig
doos á 3 mtr

Prijs incl. BTW
€ 99

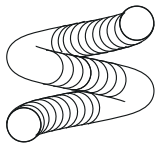

Semiflex ALU Ø254mm
Bestelcode: KV0301250S

Ø254mm inwendig
doos á 3 mtr

Prijs incl. BTW
€ 143

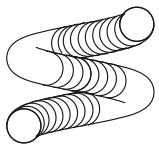

Semiflex ALU Ø315mm
Bestelcode: KV0301315S

Ø315mm inwendig
doos á 3 mtr

Prijs incl. BTW
€ 190

Dikte isolatie 25mm

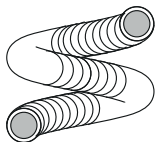

Sonoflex buis Ø 153mm
Bestelcode: KV0301151I

Ø153mm inwendig
doos á 10 mtr

Prijs incl. BTW
€ 306

Dikte isolatie 25mm

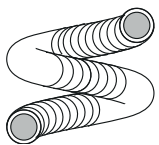





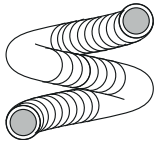
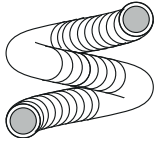

Sonoflex buis Ø 203mm
Bestelcode: KV0301201I

Ø203mm inwendig
doos á 10 mtr

Prijs incl. BTW
€ 375

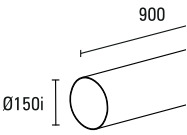
Kanaalwerk | Rond

<p>Dikte isolatie 25mm</p> 	<p>Sonoflex buis Ø254mm Bestelcode:KV03012511</p>	<p>Ø254mm inwendig doos á 10 mtr</p>	<p>Prijs incl. BTW € 451</p>
<p>Dikte isolatie 25mm</p> 	<p>Sonoflex buis Ø315mm Bestelcode:KV03013111</p>	<p>Ø315mm inwendig doos á 10 mtr</p>	<p>Prijs incl. BTW € 572</p>
<p>Ø60-325</p> 	<p>Klembeugel Ø 60-325 Bestelcode:KV03023250</p>	<p>klembereik Ø60 tot Ø325mm Metalen klem</p>	<p>Prijs incl. BTW € 15</p>
<p>Ø60-325</p> 	<p>Alutape 50mm breed Bestelcode:KV03020500</p>	<p>45m1 per rol zelfklevend</p>	<p>Prijs incl. BTW € 44</p>
<p>50mm</p> 	<p>Duct tape 50mm breed Bestelcode:KV03020501</p>	<p>50m1 per rol zelfklevend</p>	<p>Prijs incl. BTW € 45</p>
	<p>HR+ Rondkanaal Ø150mm Bestelcode:KV03051529</p>	<p>lengte 0,9 meter Kunststof wit</p>	<p>Prijs incl. BTW € 69</p>
<p>Ø154i</p> 	<p>HR+ Rondkanaal Ø150mm verbindingstuk Bestelcode:KV03051530</p>	<p>koppelstuk voor ronde buizen Kunststof wit</p>	<p>Prijs incl. BTW € 24</p>

Kanaalwerk | Muurdoorvoer

	<p>Muurdoorvoer Ø150 T. RVS Bestelcode: KV02031524</p>	<p>telescopische aansluiting Ø150mm RVS uitvoering vaste lamellen met terugslagklep bereik 275-490mm doorvoermaat Ø155mm</p>	<p>Prijs incl. BTW € 281</p>
	<p>Flow-Star Muurrooster Ø150 RVS Bestelcode: KV02031527 KV02031527</p>	<p>zelfbedienend telescopische aansluiting Ø150mm terugslagklep niet noodzakelijk bereik 314-500mm doorvoermaat Ø155mm</p>	<p>Prijs incl. BTW € 517</p>
	<p>Muurrooster Ø150 RVS Bestelcode: KV02031502</p>	<p>afm 180x233mm RVS uitvoering terugslagklep c=148mm doorvoermaat Ø155mm</p>	<p>Prijs incl. BTW € 286</p>
	<p>Muurrooster Ø200 RVS Bestelcode: KV02032001</p>	<p>afm 260x283mm RVS uitvoering terugslagklep c=198mm doorvoermaat Ø205mm</p>	<p>Prijs incl. BTW € 466</p>
	<p>Muurrooster Ø250 RVS Bestelcode: KV02032501</p>	<p>afm 310x333mm RVS uitvoering terugslagklep c=248mm doorvoermaat Ø255mm</p>	<p>Prijs incl. BTW € 586</p>
	<p>Muurrooster HR+ 150 220*90 vaste lamellen Bestelcode: KV02031522</p>	<p>afm 290x90mm RVS uitvoering terugslagklep u=215x85mm</p>	<p>Prijs incl. BTW € 219</p>
	<p>Muurrooster HR+ 150 220*90 vaste lamellen Bestelcode: KV02031531</p>	<p>afm 90x290mm RVS uitvoering terugslagklep u=85x215mm</p>	<p>Prijs incl. BTW € 234</p>

Kanaalwerk | Vlak

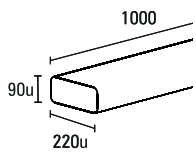

HR+ Vlakkanaal 220*90mm
Bestelcode:KV03051524

lengte 1 meter
Kunststof wit

Prijs incl. BTW
€ 61

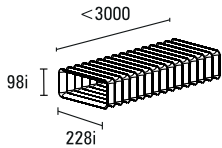

HR+ Flex.kanaal 220*90mm
Bestelcode:KV03051555

lengte 3 meter
Kunststof met staalkern

Prijs incl. BTW
€ 170

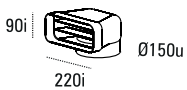

HR+ Knieovergang Ø150>220*90
Bestelcode:KV03051521

Kunststof wit met geleideschoepen

Prijs incl. BTW
€ 61

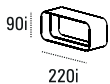

HR+ Verbindingsstuk 220*90
Bestelcode:KV03051525

Kunststof wit

Prijs incl. BTW
€ 20



HR+ Horizontale bocht 15° 220*90
Bestelcode:KV03051532

Kunststof wit met geleideschoepen

Prijs incl. BTW
€ 37



HR+ Horizont. bocht 90° 220*90
Bestelcode:KV03051526

Kunststof wit met geleideschoepen

Prijs incl. BTW
€ 67

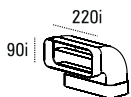

HR+ Vertikale bocht 90° 220*90
Bestelcode:KV03051527

Kunststof wit met geleideschoepen

Prijs incl. BTW
€ 61

Kanaalwerk | Vlak

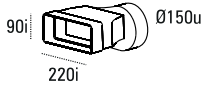

HR+ Overgang 220*90>Ø150mm

Bestelcode:KV03051528

Kunststof wit

Prijs incl. BTW

€ 47

Terugslagklep 220*90 mm

Bestelcode:10100519

Kunststof wit

Prijs incl. BTW

€ 123

Kabelverlengset EC motor

Bestelcode:KESET40903

5-aderige kabel

Lengte: 3 meter

Incl. connectors

Prijs incl. BTW

€ 68

Kabelverlengset EC motor

Bestelcode:KESET40908

5-aderige kabel

Lengte: 8 meter

Incl. connectors

Prijs incl. BTW

€ 135

Laswerk op maat



Vraag naar de mogelijkheden

Las constructies op maat

Tafelframes, onderstellen en hangende elementen. Uw idee kunnen wij omtoveren naar werkelijkheid.

In overleg met onze engineers is vrijwel alles mogelijk. Natuurlijk is RVS onze specialiteit, maar ook staal en aluminium kunnen wij prima verwerken.

Informeer direct naar de mogelijkheden.

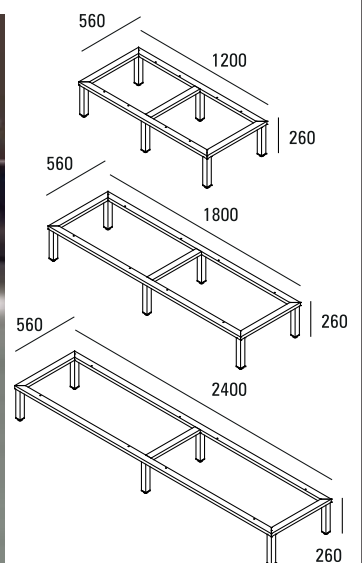
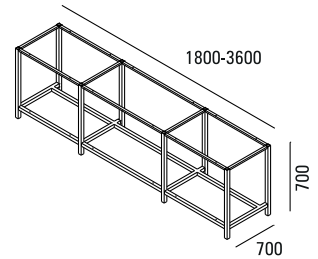
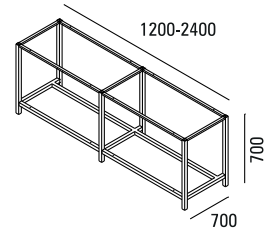
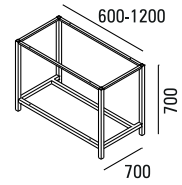

RVS Tafelpoten

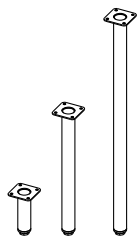

Bestelcode	Omschrijving	Euro <i>[incl. BTW]</i>
	Stelpoot Ø38mm	
P38R15*	h=15cm	43,-
P38R40*	h=40cm	53,-
P38R72*	h=72cm	60,-
P38R90*	h=90cm	64,-
P38R115*	h=115cm	70,-
	vierkante bevestigingsflens 75x75mm	

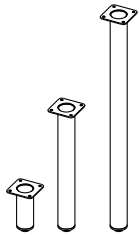

	Stelpoot Ø50mm	
P50R15*	h=15cm	45,-
P50R40*	h=40cm	56,-
P50R72*	h=72cm	62,-
P50R90*	h=90cm	67,-
P50R115*	h=115cm	75,-
	vierkante bevestigingsflens 85x85mm	

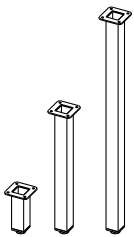

	Stelpoot vierkant 40mm	
P40V15*	h=15cm	43,-
P40V40*	h=40cm	53,-
P40V72*	h=72cm	59,-
P40V90*	h=90cm	64,-
P40V115*	h=115cm	70,-
	vierkante bevestigingsflens 75x75mm	

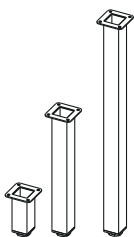

	Stelpoot vierkant 50mm	
P50V15*	h=15cm	45,-
P50V40*	h=40cm	56,-
P50V72*	h=72cm	62,-
P50V90*	h=90cm	67,-
P50V115*	h=115cm	75,-
	Vierkante bevestigingsflens 85x85mm	

uitvoering: materiaal RVS geborsteld zwarte kunststof stelvoet +/- 5mm en +/- 15mm bevestigingsflens met 4 gaten

let op! eenvoudig zelf in te korten | stelvoet verwijderen en afzagen

*prijzen op basis van minimaal 4 stuks | voor enkelstuks geldt een toeslag

1 stuk	+/+	50%
2 stuks	+/+	35%
3 stuks	+/+	25%

Opties

PSOSRVS	RVS stelvoeten Ø50mm per poot Afwijkende afmetingen	+/+ 16,- op aanvraag
---------	--	-------------------------

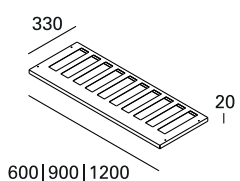

Wijnmodule

Afmetingen [mm]	Bestelcode	Omschrijving [BxDxH]	Euro <i>[incl. BTW]</i>
	Basis wijnmodule		
	WMB060	60x33x2cm plateau voor 6 wijnflessen	122,-
	WMB090	90x33x2cm plateau voor 10 wijnflessen	135,-
	WMB120	120x33x2cm plateau voor 13 wijnflessen	175,-

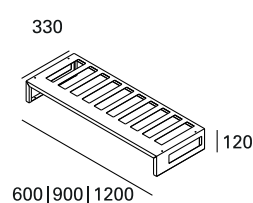
	Opbouw wijnmodule		
	WMO060	60x33x12cm plateau voor 6 wijnflessen	155,-
	WMO090	90x33x12cm plateau voor 10 wijnflessen	169,-
	WMO120	120x33x12cm plateau voor 13 wijnflessen	209,-

	Opbouw wijnmodule, 2 lagen		
	WMD060	60x33x18cm plateau voor 11 wijnflessen [2 lagen]	178,-
	WMD090	90x33x18cm plateau voor 19 wijnflessen [2 lagen]	204,-

WMB090+WMO090 | vrijstaande wijnrekken combinatie



Opties

PSORB orbitaal geslepen

+ / + 10%

Wijnrek, legbord & pannenkooster

Bestelcode	Omschrijving [BxDxH]	Euro <i>[incl. BTW]</i>	Afmetingen [mm]
Wijnrek tussenbouw			
WRT060	60x33x4cm opbergcapaciteit 6 wijnflessen	134,-	
WRT090	90x33x4cm opbergcapaciteit 10 wijnflessen	157,-	
WRT120	120x33x4cm opbergcapaciteit 13 wijnflessen	182,-	

Legbord tussenbouw			
LBT060	60x53x4cm	244,-	
LBT090	90x53x4cm	259,-	
LBT120	120x53x4cm	271,-	

Pannenkooster tussenbouw			
PRT060	60x53x4cm	501,-	
PRT090	90x53x4cm	512,-	
PRT120	120x53x4cm	533,-	

WRT120 | Wijnrek tussenbouw [2x]



Opties



PSORB orbitaal geslepen

+/+ 10%

Service

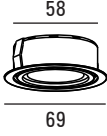

Service onderdelen | Verlichting

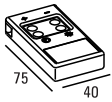
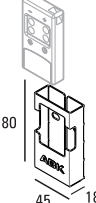
Bestelcode	Omschrijving [BxDxH]	Euro <i>[incl. BTW]</i>	Afmetingen [mm]
LEDREC	2,2W ronde LED spot [dimbaar] ronde spot met bevestigingsclips en AMP connector 3000 Kelvin 150 Lumen Let op: Nieuwe spots kunnen een afwijkende kleur of lichtsterkte hebben. Wij adviseren alle spots gelijk te wisselen	49,-	
TRAFOEC	Transformator 25V/700mA 25V/700mA LED trafo voor max 8x2,2W spots excl. 6-voudig AMP connectorblok stroomgestuurd in serie	75,-	
PAAB	Afstandsbediening wordt toegepast bij enkele PA afzuigkappen incl. batterij [met minimaal 4 knoppen]	139,-	
PAABH	RVS afstandsbedieninghouder applicable op muur of kast schroefverbinding	30,-	
SCHMKIT	Schoonmaakkit	77,-	

Service onderdelen | Filters

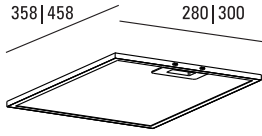
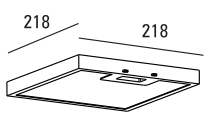
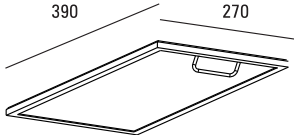
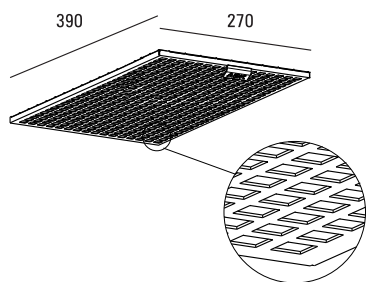
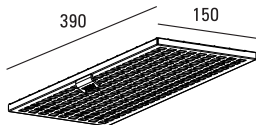
Afmetingen [mm]	Bestelcode	Omschrijving [BxDxH]	Euro <i>[incl. BTW]</i>
	PSFIL101	Vetfilter 280x358mm	65,-
	PSFIL102	280x458mm	65,-
	PSFIL103	300x358mm	65,-
	PSFIL104	300x458mm	65,-
		gebruikt in PS serie en enkele PA serie afzuigkappen 12 lagen RVS handgreep	
	PAFIL105	Vetfilter 218x218mm	65,-
		gebruikt in o.a. ALLARA afzuigkappen 12 lagen RVS handgreep	
	PAFIL201	Magneetbandfilter 270x390mm	92,-
	PAFIL202	250x500mm	92,-
		gebruikt in PA afzuigkappen, o.a. WINANI, KILPALIE 12 lagen vv magneetsluiting aluminium beugelgreep	
	PAFIL203	Perfo filter 270x390mm	118,-
			gebruikt in o.a. KILPA, BURRANA en BEGA afzuigkappen RVS cassette filter met magneetsluiting 12 lagen RVS greep
	PAFIL301	Perfo filter 390x150mm	118,-
		gebruikt in o.a. MALAWA afzuigkappen RVS cassette filter met magneetsluiting 12 lagen RVS greep	

Service onderdelen | Filters

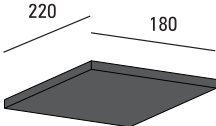
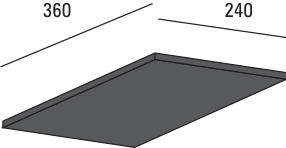
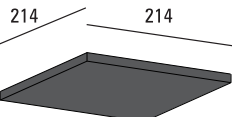
Bestelcode	Omschrijving [BxDxH]	Euro <i>[incl. BTW]</i>	Afmetingen [mm]
PSKF01	Koolstoffilter 15x wasbaar Vervangingsfilter voor cassettesysteem gebruikt in PS serie en enkele PA afzuigkappen	73,-	
PAKF02	Koolstoffilter 15x wasbaar Vervangingsfilter voor magneetbandfilter gebruikt in enkele PA afzuigkappen	153,-	
PAKF04	Koolstoffilter 15x wasbaar Vervangingsfilter voor bv ALLARA afzuigkappen of PA07056RZ NEERIM wand 56cm [zie pag. 10]	73,-	

Voor meer service onderdelen zie onze webshop op: www.abk-innovent.com/shop

Metaalunievoorwaarden

1 januari 2019

Algemene voorwaarden uitgegeven door Koninklijke Metaalunie (ondernemersorganisatie voor het midden- en kleinbedrijf in de metaal) aangeduid als METAALUNIEVOORWAARDEN, gedeponeerd ter griffie van de rechtbank Rotterdam op 1 januari 2019.
Uitgave van Koninklijke Metaalunie, Postbus 2600, 3430 GA Nieuwegein.

© Koninklijke Metaalunie

Artikel 1: Toepasselijkheid

- 1.1. Deze voorwaarden zijn van toepassing op alle aanbiedingen die een Metaalunie lid doet, op alle overeenkomsten die hij sluit en op alle overeenkomsten die hieruit voortvloeien, een en ander voor zover het Metaalunie lid aanbieder dan wel opdrachtnemer is.
- 1.2. Het Metaalunie lid dat deze voorwaarden gebruikt wordt aangeduid als opdrachtnemer. De wederpartij wordt aangeduid als opdrachtgever.
- 1.3. Bij strijdigheid tussen de inhoud van de tussen opdrachtgever en opdrachtnemer gesloten overeenkomst en deze voorwaarden, gaan de bepalingen uit de overeenkomst voor.
- 1.4. Deze voorwaarden mogen uitsluitend worden gebruikt door Metaalunie leden.

Artikel 2: Aanbiedingen

- 2.1. Alle aanbiedingen zijn vrijblijvend. Opdrachtnemer heeft het recht zijn aanbod te herroepen tot twee werkdagen nadat de aanvaarding hem heeft bereikt.
- 2.2. Als opdrachtgever aan opdrachtnemer informatie verstrekt, mag opdrachtnemer uitgaan van de juistheid en volledigheid hiervan en zal hij zijn aanbieding hierop baseren.
- 2.3. De in de aanbieding genoemde prijzen zijn in euro's uitgedrukt, exclusief omzetbelasting en andere heffingen of belastingen van overheidswege. De prijzen zijn verder exclusief reis-, verblijf-, verpakkings-, opslag- en transportkosten alsmede kosten voor laden, lossen en medewerking verlenen aan douaneformaliteiten.

Artikel 3: Geheimhouding

- 3.1. Alle door of uit naam van opdrachtnemer aan opdrachtgever verstrekte informatie (zoals aanbiedingen, ontwerpen, afbeeldingen, tekeningen en knowhow) van welke aard en in welke vorm dan ook, zijn vertrouwelijk en zullen niet door opdrachtgever worden gebruikt voor enig ander doel dan ter uitvoering van de overeenkomst.
- 3.2. De in lid 1 van dit artikel genoemde informatie zal door opdrachtgever niet openbaar worden gemaakt of worden vermenigvuldigd.
- 3.3. Indien opdrachtgever een van de in de lid 1 en 2 van dit artikel genoemde verplichtingen schendt, is hij per overtreding een direct opeisbare boete verschuldigd van € 25.000,-. Deze boete kan naast schadevergoeding op grond van de wet worden gevorderd.
- 3.4. Opdrachtgever moet de in lid 1 van dit artikel genoemde informatie op eerste verzoek, binnen een door opdrachtnemer gestelde termijn, naar keuze van opdrachtnemer, retourneren of vernietigen. Bij overtreding van deze bepaling is opdrachtgever aan opdrachtnemer een onmiddellijk opeisbare boete verschuldigd van € 1.000,- per dag. Deze boete kan naast schadevergoeding op grond van de wet worden gevorderd.

Artikel 4: Adviezen en verstrekte informatie

- 4.1. Opdrachtgever kan geen rechten ontleen aan adviezen en informatie van opdrachtnemer die niet direct betrekking hebben op de opdracht.
- 4.2. Als opdrachtgever aan opdrachtnemer informatie verstrekt, mag opdrachtnemer bij de uitvoering van de overeenkomst uitgaan van de juistheid en volledigheid hiervan.
- 4.3. Opdrachtgever vrijwaart opdrachtnemer voor elke aanspraak van derden met betrekking tot het gebruik van door of namens opdrachtgever verstrekte adviezen, tekeningen, berekeningen, ontwerpen, materialen, merken, monsters, modellen en dergelijke. Opdrachtgever zal alle door opdrachtnemer te lijden schade, waaronder volledig gemaakte kosten voor verweer tegen deze aanspraken, vergoeden.

Artikel 5: Levertijd / uitvoeringsperiode

- 5.1. Een opgegeven levertijd of uitvoeringsperiode is indicatief.
- 5.2. De levertijd of uitvoeringsperiode gaat pas in wanneer over alle commerciële en technische details overeenstemming is bereikt, alle informatie, waaronder definitieve en goedgekeurde tekeningen en dergelijke in het bezit zijn van opdrachtnemer, de overeengekomen (termijn)betaling is ontvangen en aan de overige voorwaarden voor de uitvoering van de opdracht is voldaan.
- 5.3. Als er sprake is van:
 - a. andere omstandigheden dan opdrachtnemer bekend waren toen hij de levertijd of uitvoeringsperiode opgaf, wordt de levertijd of uitvoeringsperiode verlengd met de tijd die opdrachtnemer, met in achtneming van zijn planning, nodig heeft om de opdracht onder deze omstandigheden uit te voeren;
 - b. meerwerk wordt de levertijd of uitvoeringsperiode verlengd met de tijd die opdrachtnemer, met in achtneming van zijn planning, nodig heeft om de materialen en onderdelen daarvoor te (laten) leveren en om het meerwerk te verrichten;
 - c. opschorting van verplichtingen door opdrachtnemer wordt de levertijd of uitvoeringsperiode verlengd met de tijd die hij, met inachtneming van zijn planning, nodig heeft om de opdracht uit te voeren nadat de reden voor de opschorting is komen te vervallen.

Behoudens tegenbewijs door opdrachtgever wordt de duur van de verlenging van de levertijd of uitvoeringsperiode vermoed nodig te zijn en het gevolg te zijn van een situatie als hiervoor onder a tot en met c bedoeld.

- 5.4. Opdrachtgever is gehouden alle kosten die opdrachtnemer maakt of schade die opdrachtnemer lijdt als gevolg van een vertraging in de levertijd of uitvoeringsperiode, zoals vermeld in lid 3 van dit artikel, te voldoen.
- 5.5. Overschrijding van de levertijd of uitvoeringsperiode geeft opdrachtgever in geen geval recht op schadevergoeding of ontbinding. Opdrachtgever vrijwaart opdrachtnemer voor eventuele aanspraken van derden als gevolg van overschrijding van de levertijd of uitvoeringsperiode.

Artikel 6: Levering en risico-overgang

- 6.1. Levering vindt plaats op het moment dat opdrachtnemer de zaak op zijn bedrijfslocatie ter beschikking stelt aan opdrachtgever en aan opdrachtgever heeft meegedeeld dat de zaak aan hem ter beschikking staat. Opdrachtgever draagt vanaf dat moment onder meer het risico van de zaak voor opslag, laden, transport en lossen.

- 6.2. Opdrachtgever en opdrachtnemer kunnen overeenkomen dat opdrachtnemer voor het transport zorgt. Het risico van onder meer opslag, laden, transport en lossen rust ook in dat geval op opdrachtgever. Opdrachtgever kan zich tegen deze risico's verzekeren.
- 6.3. Als sprake is van inruil en opdrachtgever in afwachting van levering van de nieuwe zaak de in te ruilen zaak onder zich houdt, blijft het risico van de in te ruilen zaak bij opdrachtgever tot het moment dat hij deze in het bezit heeft gesteld van opdrachtnemer. Als opdrachtgever de in te ruilen zaak niet kan leveren in de staat waarin deze verkeerde toen de overeenkomst werd gesloten, kan opdrachtnemer de overeenkomst ontbinden.

Artikel 7: Prijswijziging

Opdrachtnemer mag een stijging van kostprijsbepalende factoren, die is opgetreden na het sluiten van de overeenkomst, aan opdrachtgever doorberekenen. Opdrachtgever is gehouden de prijsstijging op eerste verzoek van opdrachtnemer te voldoen.

Artikel 8: Overmacht

- 8.1. Een tekortkoming in de nakoming van zijn verplichtingen kan aan opdrachtnemer niet worden toegerekend, indien deze tekortkoming het gevolg is van overmacht.
- 8.2. Onder overmacht wordt onder meer verstaan de omstandigheid dat door opdrachtnemers ingeschakelde derden zoals leveranciers, onderaannemers en transporteurs, of andere partijen waarvan opdrachtgever afhankelijk is, niet of niet tijdig voldoen aan hun verplichtingen, weersomstandigheden, natuurgeweld, terrorisme, cybercriminaliteit, verstoring van digitale infrastructuur, brand, stroomstoring, verlies, diefstal of verloren gaan van gereedschappen, materialen of informatie, wegblokkades, stakingen of werkonderbrekingen en import- of handelsbeperkingen.
- 8.3. Opdrachtnemer heeft het recht de nakoming van zijn verplichtingen op te schorten als hij door overmacht tijdelijk is verhinderd zijn verplichtingen jegens opdrachtgever na te komen. Als de overmachtsituatie is vervallen, komt opdrachtnemer zijn verplichtingen na zodra zijn planning het toelaat.
- 8.4. Indien er sprake is van overmacht en nakoming blijvend onmogelijk is of wordt, dan wel de tijdelijke overmachtsituatie meer dan zes maanden heeft geduurd, is opdrachtnemer bevoegd de overeenkomst met onmiddellijke ingang geheel of gedeeltelijk te ontbinden. Opdrachtgever is in die gevallen bevoegd de overeenkomst met onmiddellijke ingang te ontbinden, maar alleen voor dat deel van de verplichtingen dat nog niet is nagekomen door opdrachtnemer.
- 8.5. Partijen hebben geen recht op vergoeding van de als gevolg van de overmacht, opschorting of ontbinding in de zin van dit artikel geleden of te lijden schade.

Artikel 9: Omvang van het werk

- 9.1. Opdrachtgever moet ervoor zorgen dat alle vergunningen, ontheffingen en andere beschikkingen die noodzakelijk zijn om het werk uit te voeren tijdig zijn verkregen. Opdrachtgever is verplicht op eerste verzoek van opdrachtnemer een afschrift van de hiervoor genoemde bescheiden aan hem toe te zenden.
- 9.2. Tenzij schriftelijk anders is overeengekomen, omvat het werk niet:
 - a. grond-, hei-, hak-, breek-, funderings-, metsel-, timmer-, stukadoors-, schilder-, behangers-, herstelwerk of ander bouwkundig werk;
 - b. het realiseren van aansluitingen van gas, water, elektriciteit, internet of andere infrastructurele voorzieningen;
 - c. maatregelen ter voorkoming of beperking van schade aan of diefstal of verlies van op of bij de werkplek aanwezige zaken;
 - d. afvoer van materialen, bouwstoffen of afval;
 - e. verticaal en horizontaal transport;

Artikel 10: Meerwerk

- 10.1. Wijzigingen in het werk resulteren in ieder geval in meerwerk als:
 - a. er sprake is van een wijziging in het ontwerp, de specificaties of het bestek;

- b. de door opdrachtgever verstrekte informatie niet overeenstemt met de werkelijkheid;
- c. geschatte hoeveelheden meer dan 5% afwijken.

- 10.2. Meerwerk wordt berekend op basis van de prijsbepalende factoren die gelden op het moment dat het meerwerk wordt verricht. Opdrachtgever is gehouden de prijs van het meerwerk op eerste verzoek van opdrachtnemer te voldoen.

Artikel 11: Uitvoering van het werk

- 11.1. Opdrachtgever zorgt ervoor dat opdrachtnemer zijn werkzaamheden ongestoord en op het overeengekomen tijdstip kan verrichten en dat hij bij de uitvoering van zijn werkzaamheden de beschikking krijgt over de benodigde voorzieningen, zoals:
 - a. gas, water, elektriciteit en internet;
 - b. verwarming;
 - c. afsluitbare droge opslagruimte;
 - d. op grond van de Arbowet en -regelgeving voorgeschreven voorzieningen.
- 11.2. Opdrachtgever draagt het risico en is aansprakelijk voor schade aan en diefstal of verlies van zaken van opdrachtnemer, opdrachtgever en derden, zoals gereedschappen, voor het werk bestemde materialen of bij het werk gebruikt materieel, die zich bevinden op of nabij de plaats waar de werkzaamheden worden verricht of op een andere overeengekomen plaats.
- 11.3. Onverminderd het bepaalde in lid 2 van dit artikel, is opdrachtgever gehouden zich adequaat te verzekeren tegen de in dat lid genoemde risico's. Opdrachtgever dient daarnaast te zorgen voor verzekering van het werkrisico van te gebruiken materieel. Opdrachtgever dient opdrachtnemer op eerste verzoek een kopie van de betreffende verzekering(en) en een bewijs van betaling van de premie te sturen. Als er sprake is van schade, is opdrachtgever verplicht dit onverwijld bij zijn verzekeraar te melden ter verdere behandeling en afwikkeling.

Artikel 12: Oplevering van het werk

- 12.1. Het werk wordt als opgeleverd beschouwd in de volgende gevallen:
 - a. als opdrachtgever het werk heeft goedgekeurd;
 - b. als het werk door opdrachtgever in gebruik is genomen. Neemt opdrachtgever een deel van het werk in gebruik dan wordt dat gedeelte als opgeleverd beschouwd;
 - c. als opdrachtnemer schriftelijk aan opdrachtgever heeft meegedeeld dat het werk is voltooid en opdrachtgever niet binnen 14 dagen na de dag van de mededeling schriftelijk kenbaar heeft gemaakt dat het werk niet is goedgekeurd;
 - d. als opdrachtgever het werk niet goedkeurt op grond van kleine gebreken of ontbrekende onderdelen die binnen 30 dagen kunnen worden hersteld of nageleverd en die ingebruikname van het werk niet in de weg staan.
- 12.2. Keurt opdrachtgever het werk niet goed, dan is hij verplicht dit onder opgave van redenen schriftelijk kenbaar te maken aan opdrachtnemer. Opdrachtgever dient opdrachtnemer in de gelegenheid te stellen het werk alsnog op te leveren.
- 12.3. Opdrachtgever vrijwaart opdrachtnemer voor aanspraken van derden voor schade aan niet opgeleverde delen van het werk veroorzaakt door het gebruik van reeds opgeleverde delen van het werk.

Artikel 13: Aansprakelijkheid

- 13.1. In geval van een toerekenbare tekortkoming is opdrachtnemer gehouden zijn contractuele verplichtingen, met inachtneming van artikel 14, alsnog na te komen.
- 13.2. De verplichting van opdrachtnemer tot het vergoeden van schade op grond van welke grondslag ook, is beperkt tot die schade waartegen opdrachtnemer uit hoofde van een door of ten behoeve van hem gesloten verzekering is verzekerd. De omvang van deze verplichting is echter nooit groter dan het bedrag dat in het betreffende geval onder deze verzekering wordt uitbetaald.

13.3. Als opdrachtnemer om welke reden dan ook geen beroep toekomt op lid 2 van dit artikel, is de verplichting tot het vergoeden van schade beperkt tot maximaal 15% van de totale opdrachtsom (exclusief btw). Als de overeenkomst bestaat uit onderdelen of deelleveringen, is deze verplichting beperkt tot maximaal 15% (exclusief btw) van de opdrachtsom van dat onderdeel of die deellevering. In geval van duurovereenkomsten is de verplichting tot het vergoeden van schade beperkt tot maximaal 15% (exclusief btw) van de verschuldigde opdrachtsom over de laatste twaalf maanden voorafgaand aan de schadeveroorzakende gebeurtenis.

13.4. Niet voor vergoeding in aanmerking komen:

- a. gevolgschade. Onder gevolgschade wordt onder meer verstaan stagnatieschade, productieverlies, gederfde winst, boetes, transportkosten en reis- en verblijfkosten;
- b. opzichtschaade. Onder opzichtschaade wordt onder andere verstaan schade die door of tijdens de uitvoering van het werk wordt toegebracht aan zaken waaraan wordt gewerkt of aan zaken die zich bevinden in de nabijheid van de plaats waar wordt gewerkt;
- c. schade veroorzaakt door opzet of bewuste roekeloosheid van hulppersonen of niet leidinggevende ondergeschikten van opdrachtnemer.

Opdrachtgever kan zich indien mogelijk tegen deze schades verzekeren.

13.5. Opdrachtnemer is niet gehouden tot het vergoeden van schade aan door of namens opdrachtgever aangeleverd materiaal als gevolg van een niet deugdelijk uitgevoerde bewerking.

13.6. Opdrachtgever vrijwaart opdrachtnemer voor alle aanspraken van derden wegens productaansprakelijkheid als gevolg van een gebrek in een product dat door opdrachtgever aan een derde is geleverd en waarvan de door opdrachtnemer geleverde producten of materialen onderdeel uitmaken. Opdrachtgever is gehouden alle voor opdrachtnemer in dit verband geleden schade waaronder de (volledige) kosten van verweer te vergoeden.

Artikel 14: Garantie en overige aanspraken

14.1. Tenzij schriftelijk anders is overeengekomen, staat opdrachtnemer voor een periode van zes maanden na (op)levering in voor de goede uitvoering van de overeengekomen prestatie, zoals in de volgende artikelen nader wordt uitgewerkt.

14.2. Als partijen afwijkende garantievoorzwaarden zijn overeengekomen, is het bepaalde in dit artikel onverminderd van toepassing, tenzij dit in strijd is met die afwijkende garantievoorzwaarden.

14.3. Als de overeengekomen prestatie niet deugdelijk is uitgevoerd, zal opdrachtnemer binnen redelijke termijn de keuze maken of hij deze alsnog deugdelijk uitvoert of opdrachtgever crediteert voor een evenredig deel van de opdrachtsom.

14.4. Kiest opdrachtnemer voor het alsnog deugdelijk uitvoeren van de prestatie, bepaalt hij zelf de wijze en het tijdstip van uitvoering. Opdrachtgever moet opdrachtnemer in alle gevallen hietoe de gelegenheid bieden. Bestond de overeengekomen prestatie (mede) uit het bewerken van door opdrachtgever aangeleverd materiaal, dan dient opdrachtgever voor eigen rekening en risico nieuw materiaal aan te leveren.

14.5. Onderdelen of materialen die door opdrachtnemer worden hersteld of vervangen, moeten door opdrachtgever aan hem worden toegezonden.

14.6. Voor rekening van opdrachtgever komen:

- a. alle transport- of verzendkosten;
- b. kosten voor demontage en montage;
- c. reis- en verblijfkosten en reizen.

14.7. Opdrachtnemer is pas gehouden uitvoering te geven aan de garantie als opdrachtgever aan al zijn verplichtingen heeft voldaan.

14.8. a. Garantie is uitgesloten voor gebreken die het gevolg zijn van:

- normale slijtage;
- onoordeelkundig gebruik;
- niet of onjuist uitgevoerd onderhoud;
- installatie, montage, wijziging of reparatie door opdrachtgever of door derden;
- gebreken aan of ongeschiktheid van zaken afkomstig van, of voorgeschreven door opdrachtgever;

- gebreken aan of ongeschiktheid van door opdrachtgever gebruikte materialen of hulpmiddelen.
- b. Geen garantie wordt gegeven op:
 - geleverde zaken die niet nieuw waren op het moment van levering;
 - het keuren en repareren van zaken van opdrachtgever;
 - onderdelen waarvoor fabrieksgarantie is verleend.

14.9. Het bepaalde in lid 3 tot en met 8 van dit artikel is van overeenkomstige toepassing bij eventuele aanspraken van opdrachtgever op grond van wanprestatie, non-conformiteit of welke andere grondslag dan ook.

Artikel 15: Klachtplicht

15.1. Opdrachtgever kan op een gebrek in de prestatie geen beroep meer doen, als hij hierover niet binnen veertien dagen nadat hij het gebrek heeft ontdekt of redelijkerwijs had behoren te ontdekken, schriftelijk bij opdrachtnemer heeft geklaagd.

15.2. Opdrachtgever moet klachten over de factuur, op straffe van verval van alle rechten, binnen de betalingstermijn schriftelijk bij opdrachtnemer hebben ingediend. Als de betalingstermijn langer is dan dertig dagen, moet opdrachtgever uiterlijk binnen dertig dagen na factuurdatum schriftelijk hebben geklaagd.

Artikel 16: Niet afgenomen zaken

16.1. Opdrachtgever is verplicht na afloop van de levertijd of uitvoeringsperiode de zaak of zaken die onderwerp is of zijn van de overeenkomst op de overeengekomen plaats feitelijk af te nemen.

16.2. Opdrachtgever dient kosteloos alle medewerking te verlenen om opdrachtnemer tot aflevering in staat te stellen.

16.3. Niet afgenomen zaken worden voor rekening en risico van opdrachtgever opgeslagen.

16.4. Bij overtreding van het bepaalde uit lid 1 of 2 van dit artikel is opdrachtgever, nadat opdrachtnemer hem in gebreke heeft gesteld, aan opdrachtnemer per overtreding een boete verschuldigd van € 250,- per dag met een maximum van € 25.000,-. Deze boete kan naast schadevergoeding op grond van de wet worden gevorderd.

Artikel 17: Betaling

17.1. Betaling wordt gedaan op de plaats van vestiging van opdrachtnemer of op een door opdrachtnemer aan te wijzen rekening.

17.2. Tenzij anders overeengekomen vindt betaling plaats binnen 30 dagen na factuurdatum.

17.3. Als opdrachtgever zijn betalingsverplichting niet nakomt, is hij verplicht om, in plaats van betaling van de overeengekomen geldsom, te voldoen aan een verzoek van opdrachtnemer om inbetalinggeving.

17.4. Het recht van opdrachtgever om zijn vorderingen op opdrachtnemer te verrekenen of om de nakoming van zijn verplichtingen op te schorten is uitgesloten, tenzij er sprake is van surseance van betaling of faillissement van opdrachtnemer of de wettelijke schuldsanering op opdrachtnemer van toepassing is.

17.5. Ongeacht of opdrachtnemer de overeengekomen prestatie volledig heeft uitgevoerd, is alles wat opdrachtgever uit hoofde van de overeenkomst aan hem verschuldigd is of zal zijn onmiddellijk opeisbaar als:

- a. een betalingstermijn is overschreden;
- b. opdrachtgever niet voldoet aan zijn verplichtingen uit artikel 16;
- c. het faillissement of de surseance van betaling van opdrachtgever is aangevraagd;
- d. beslag op zaken of vorderingen van opdrachtgever wordt gelegd;
- e. opdrachtgever (vennootschap) wordt ontbonden of geliquideerd;
- f. opdrachtgever (natuurlijk persoon) het verzoek doet te worden toegelaten tot de wettelijke schuldsanering, onder curatele wordt gesteld of is overleden.

17.6. Opdrachtgever is in geval van vertraging in de voldoening van een geldsom rente over die geldsom aan opdrachtnemer verschuldigd met ingang van de dag volgend op de dag die is overeengekomen als uiterste dag van betaling tot en met de dag waarop opdrachtgever de geldsom heeft voldaan. Als partijen geen uiterste dag van betaling zijn overeengekomen is de rente verschuldigd vanaf 30 dagen na opeisbaarheid. De rente bedraagt 12% per jaar, maar is gelijk aan de wettelijke rente als deze hoger is. Bij de renteberekening wordt een gedeelte van de maand gezien als een volle maand. Telkens na afloop van een jaar wordt het bedrag waarover de rente wordt berekend vermeerderd met de over dat jaar verschuldigde rente.

17.7. Opdrachtnemer is bevoegd zijn schulden aan opdrachtgever te verrekenen met vorderingen van aan opdrachtnemer gelieerde ondernemingen op opdrachtgever. Daarnaast is opdrachtnemer bevoegd zijn vorderingen op opdrachtgever te verrekenen met schulden die aan opdrachtnemer gelieerde ondernemingen hebben aan opdrachtgever. Verder is opdrachtnemer bevoegd zijn schulden aan opdrachtgever te verrekenen met vorderingen op aan opdrachtgever gelieerde ondernemingen. Onder gelieerde ondernemingen wordt verstaan: alle ondernemingen die behoren tot dezelfde groep, in de zin van artikel 2:24b BW en een deelneming in de zin van artikel 2:24c BW.

17.8. Indien betaling niet tijdig heeft plaatsgevonden is opdrachtgever aan opdrachtnemer alle buitengerechtelijke kosten verschuldigd met een minimum van € 75,-.

Deze kosten worden berekend op basis van de volgende tabel (hoofdsom incl. rente):

over de eerste	€ 3.000,-	15%
over het meerdere tot	€ 6.000,-	10%
over het meerdere tot	€ 15.000,-	8%
over het meerdere tot	€ 60.000,-	5%
over het meerdere vanaf	€ 60.000,-	3%

De werkelijk gemaakte buitengerechtelijke kosten zijn verschuldigd, als deze hoger zijn dan uit bovenstaande berekening volgt.

17.9. Als opdrachtnemer in een gerechtelijke procedure geheel of grotendeels in het gelijk wordt gesteld, komen alle kosten die hij in verband met deze procedure heeft gemaakt voor rekening van opdrachtgever.

Artikel 18: Zekerheden

18.1. Ongeacht de overeengekomen betalingscondities is opdrachtgever verplicht op eerste verzoek van opdrachtnemer, naar diens oordeel, voldoende zekerheid voor betaling te verstrekken. Als opdrachtgever hier niet binnen de gestelde termijn aan voldoet, raakt hij direct in verzuim. Opdrachtnemer heeft in dat geval het recht de overeenkomst te ontbinden en zijn schade op opdrachtgever te verhalen.

18.2. Opdrachtnemer blijft eigenaar van geleverde zaken zolang opdrachtgever:

- niet heeft voldaan aan zijn verplichtingen uit enige overeenkomst met opdrachtnemer;
- vorderingen die voortvloeien uit het niet nakomen van bovengenoemde overeenkomsten, zoals schade, boete, rente en kosten, niet heeft voldaan.

18.3. Zolang er op geleverde zaken een eigendomsvoorbehoud rust, mag opdrachtgever deze buiten zijn normale bedrijfsuitoefening niet bezwaren of vervreemden. Dit beding heeft goederenrechtelijke werking.

18.4. Nadat opdrachtnemer zijn eigendomsvoorbehoud heeft ingeroepen, mag hij de geleverde zaken terughalen. Opdrachtgever zal daartoe alle medewerking verlenen.

18.5. Als opdrachtgever, nadat de zaken conform de overeenkomst door opdrachtnemer aan hem zijn geleverd, aan zijn verplichtingen heeft voldaan, herleeft het eigendomsvoorbehoud ten aanzien van deze zaken als opdrachtgever zijn verplichtingen uit een later gesloten overeenkomst niet nakomt.

18.6. Opdrachtnemer heeft op alle zaken die hij van opdrachtgever uit welke hoofde ook onder zich heeft of zal krijgen en voor alle vorderingen die hij op opdrachtgever heeft of mocht krijgen een pandrecht en een retentierecht.

Artikel 19: Rechten van intellectuele eigendom

19.1. Opdrachtnemer wordt aangemerkt als respectievelijk maker, ontwerper of uitvinder van de in het kader van de overeenkomst tot stand gebrachte werken, modellen of vindingen. Opdrachtnemer heeft daarom het exclusieve recht een octrooi, merk of model aan te vragen.

19.2. Opdrachtnemer draagt bij de uitvoering van de overeenkomst geen intellectuele eigendomsrechten over aan opdrachtgever.

19.3. Indien de door opdrachtnemer te leveren prestatie (mede) bestaat uit de levering van computerprogrammatuur, wordt de broncode niet aan opdrachtgever overgedragen. Opdrachtgever verkrijgt uitsluitend ten behoeve van het normaal gebruik en behoorlijke werking van de zaak een niet-exclusieve, wereldwijde en eeuwigdurende gebruikerslicentie op de computerprogrammatuur. Het is opdrachtgever niet toegestaan om de licentie over te dragen of om een sublicentie af te geven. Bij verkoop van de zaak door opdrachtgever aan een derde, gaat de licentie van rechtswege over op de verkrijger van de zaak.

19.4. Opdrachtnemer is niet aansprakelijk voor schade die opdrachtgever lijdt als gevolg van een inbreuk op intellectuele eigendomsrechten van derden. Opdrachtgever vrijwaart opdrachtnemer voor elke aanspraak van derden met betrekking tot een inbreuk op intellectuele eigendomsrechten.

Artikel 20: Overdracht van rechten of verplichtingen

Opdrachtgever kan rechten of verplichtingen uit hoofde van enig artikel uit deze algemene voorwaarden of de onderliggende overeenkomst(en) niet overdragen of verpanden, behoudens voorafgaande schriftelijke toestemming van opdrachtnemer. Dit beding heeft goederenrechtelijke werking.

Artikel 21: Opzeggen of annuleren van de overeenkomst

21.1. Opdrachtgever is niet bevoegd de overeenkomst op te zeggen of te annuleren, tenzij opdrachtnemer daarmee instemt. Bij instemming van opdrachtnemer, is opdrachtgever aan opdrachtnemer een direct opeisbare vergoeding verschuldigd ter hoogte van de overeengekomen prijs, minus de besparingen die voor opdrachtnemer uit de beëindiging voortvloeien. De vergoeding bedraagt minimaal 20% van de overeengekomen prijs.

21.2. Wanneer de prijs afhankelijk is gesteld van de werkelijk door opdrachtnemer te maken kosten (regiebasis), wordt de vergoeding als bedoeld in het eerste lid van dit artikel begroot op de som van de kosten, arbeidsuren en winst, die opdrachtnemer naar verwachting over de gehele opdracht zou hebben gemaakt.

Artikel 22: Toepasselijk recht en bevoegde rechter

22.1. Het Nederlands recht is van toepassing.

22.2. Het Weens koopverdrag (C.I.S.G.) is niet van toepassing, evenmin als enige andere internationale regeling waarvan uitsluiting is toegestaan.

22.3. De Nederlandse burgerlijke rechter die bevoegd is in de vestigingsplaats van opdrachtnemer neemt kennis van geschillen. Opdrachtnemer mag van deze bevoegdheidsregel afwijken en de wettelijke bevoegdheidsregels hanteren.

ABK i n n o v e n t

Gesinkkampstraat 4
7051HP Varsseveld

+31 (0) 315 801955
info@abk-innovent.nl

www.abk-innovent.com